

Helios Ventilatoren

**MONTAGE- UND BETRIEBSVORSCHRIFT
INSTALLATION AND OPERATING INSTRUCTIONS
NOTICE DE MONTAGE ET D'UTILISATION**

DE

EN

FR



Zentrales Lüftungsgerät
Central ventilation unit
Unité de ventilation centrale

**KWL 250 W
KWL 250 W ET**

Kompaktes Wandgerät mit Wärmerückgewinnung
und EC-Technik

Compact wall-mounted unit with heat recovery
and EC technology

Centrale murale compacte avec récupération de chaleur
et technologie EC



INHALTSVERZEICHNIS

MONTAGE- UND BETRIEBSVORSCHRIFT

KAPITEL 1 SICHERHEIT	SEITE 3
1.1 Grundlegende Hinweise	Seite 3
1.2 Warnhinweise	Seite 3
1.3 Sicherheitshinweise	Seite 3
1.4 Einsatzbereich	Seite 4
1.5 Personalqualifikation	Seite 4
KAPITEL 2 GRUNDLEGENDE HINWEISE	SEITE 5
2.1 Transport	Seite 5
2.2 Sendungsannahme	Seite 5
2.3 Einlagerung	Seite 5
2.4 Feuerstätten	Seite 5
2.5 Lüftungsleitungen	Seite 5
2.6 Vorschriften und Richtlinien	Seite 6
2.7 Gewährleistungsansprüche – Haftungsausschluss	Seite 6
KAPITEL 3 PRODUKTINFORMATION	SEITE 7
3.1 Geräteübersicht	Seite 7
3.2 Funktionsbeschreibung	Seite 7
3.3 Technische Daten	Seite 8
3.4 Abmessungen	Seite 9
3.5 Zubehör	Seite 9
KAPITEL 4 MONTAGE	SEITE 10
4.1 Einbauhinweise	Seite 10
4.1.1 Positionierung	Seite 10
4.1.2 Gerät an Aufstellbedingungen anpassen	Seite 10
4.2 Gerät montieren	Seite 11
4.3 Kugelsiphon montieren	Seite 12
4.4 Lüftungsleitungen anschließen	Seite 13
KAPITEL 5 ELEKTRISCHER ANSCHLUSS	SEITE 13
5.1 Gerät anschließen	Seite 13
5.1.1 Anschlussplan	Seite 14
5.1.2 Verdrahtungsplan	Seite 15
5.2 Anschlüsse für Netzwerk und Zubehör	Seite 15
5.2.1 Netzwerk anschließen	Seite 15
5.2.2 Zubehör anschließen	Seite 15
KAPITEL 6 INBETRIEBNAHME	SEITE 16
6.1 Erstinbetriebnahme	Seite 16
6.2 Inbetriebnahmeassistent durchführen	Seite 16
6.3 Einregulierung	Seite 17
6.3.1 Voraussetzungen für die Einregulierung	Seite 17
6.3.2 Druckmessung zur Einregulierung der Anlage durchführen	Seite 17
6.3.3 Volumenstrommessung zur Einregulierung der Anlage (Feinjustierung) durchführen	Seite 21
KAPITEL 7 BEDIENMÖGLICHKEITEN	SEITE 22
7.1 Lokaler Webserver	Seite 22
7.2 Cloud-Dienst easyControls 3.0	Seite 22
7.3 Bedienelement	Seite 22
7.4 Gebäudeleittechnik (GLT)	Seite 22

KAPITEL 8 SOFTWARE easyControls 3.0.....	SEITE 23
8.1 Menüübersicht.....	Seite 23
8.2 Startseite	Seite 23
8.2.1 Lüftungsprofile	Seite 23
8.2.2 Filterwechsel	Seite 23
8.2.3 Temperaturen.....	Seite 24
8.2.4 Gerätedaten	Seite 24
8.2.5 Sensoren	Seite 24
8.2.6 Temperaturen und Sensoren	Seite 24
8.2.7 Wochenprogramm	Seite 24
8.3 Gerätedaten.....	Seite 24
8.3.1 Status des Lüftungsgerätes.....	Seite 24
8.3.2 Zeit, Datum.....	Seite 24
8.3.3 Daten des Lüftungsgerätes.....	Seite 24
8.4 Service Menü.....	Seite 25
8.4.1 Temperaturen.....	Seite 25
8.4.2 Eigendiagnose.....	Seite 25
8.4.3 Testmodus	Seite 25
8.4.4 Fehlerprotokoll	Seite 25
8.5 Einstellungen	Seite 25
8.5.1 Sprache.....	Seite 25
8.5.2 Freigabecode	Seite 25
8.5.3 Cloud-Dienst / Software-Update durchführen.....	Seite 25
8.5.4 Nutzerebene.....	Seite 25
8.5.5 Kindersicherung	Seite 25
8.5.6 License.....	Seite 25
8.6 Konfiguration	Seite 26
8.6.1 Ventilatoreinstellung.....	Seite 26
8.6.2 Sensoreneinstellungen.....	Seite 26
8.6.3 Wärmetauscher Frostschutz	Seite 26
8.6.4 Modbus Einstellungen.....	Seite 26
8.6.5 Eingangs Einstellungen.....	Seite 26
8.6.6 Relais Einstellungen	Seite 27
8.6.7 Konfiguration.....	Seite 27
8.6.8 Heizungseinstellungen	Seite 27
8.6.9 Bypass Einstellungen	Seite 27
8.6.10 Wärmetauscher.....	Seite 28
8.6.11 speichern / wiederherstellen	Seite 28
KAPITEL 9 WARTUNG UND SERVICE.....	SEITE 29
9.1 Gerät warten	Seite 29
9.2 Filter warten und reinigen	Seite 29
9.2.1 Filter warten	Seite 29
9.2.2 Filter wechseln	Seite 29
9.3 Wärmetauscher warten und reinigen.....	Seite 30
9.3.1 Wärmetauscher warten.....	Seite 30
9.3.2 Wärmetauscher reinigen	Seite 30
9.4 Kondensatablauf warten.....	Seite 30
9.5 Stilllegen und Entsorgen.....	Seite 31

KAPITEL 1 SICHERHEIT

 **GEFAHR**

 **WARNUNG**

 **VORSICHT**

ACHTUNG

1.1 Grundlegende Hinweise

Zur Sicherstellung einer einwandfreien Funktion und zur eigenen Sicherheit sind alle nachstehenden Vorschriften genau durchzulesen und zu beachten. Die national einschlägigen Normen, Sicherheitsbestimmungen und Vorschriften (z.B. DIN EN VDE 0100) sowie die Technischen Anschlussbedingungen des örtlichen Energieversorgungsunternehmens sind unbedingt zu beachten und einzuhalten.

Dieses Dokument ist Teil des Produktes und als solches zugänglich und dauerhaft aufzubewahren, um einen sicheren Betrieb des Lüftungsgerätes zu gewährleisten. Alle anlagenbezogenen Sicherheitsvorschriften müssen eingehalten werden. Nach der Endmontage muss dem Betreiber (Mieter/Eigentümer) das Dokument ausgehändigt werden.

1.2 Warnhinweise

Nebenstehende Symbole sind sicherheitstechnische Warnhinweise. Zur Vermeidung von Gefahrensituationen und Verletzungsrisiken, müssen alle Warnhinweise sowie Sicherheitsvorschriften in diesem Dokument unbedingt beachtet werden!

 **GEFAHR**

Warnung vor Gefahren, die bei Missachtung der Maßnahmen **unmittelbar zu Tod oder schweren Verletzungen führen**.

 **WARNUNG**

Warnung vor Gefahren, die bei Missachtung der Maßnahmen zu **Tod oder schweren Verletzungen** führen können.

 **VORSICHT**

Warnung vor Gefahren, die bei Missachtung der Maßnahmen zu **Verletzungen** führen können.

ACHTUNG

Warnung vor Gefahren, die bei Missachtung der Maßnahmen zu **Sachschäden** führen können.

1.3 Sicherheitshinweise



Schutzbrille

Dient zum Schutz vor Augenverletzungen.



Arbeitsschutzkleidung

Dient vorwiegend zum Schutz vor Erfassen durch bewegliche Teile. Keine Ringe, Ketten oder sonstigen Schmuck tragen.



Schutzhandschuhe

Schutzhandschuhe dienen zum Schutz der Hände vor Reibung, Abschürfungen, Einstichen oder tieferen Verletzungen sowie vor Berührung mit heißen Oberflächen.



Sicherheitsschuhe

Sicherheitsschuhe dienen zum Schutz vor schweren herabfallenden Teilen und verhindern Ausrutschen auf rutschigem Untergrund.



Haarnetz

Das Haarnetz dient vorwiegend zum Schutz vor Erfassen von langen Haaren durch bewegliche Teile.

Für Einsatz, Anschluss und Betrieb gelten besondere Bestimmungen. Bei Zweifel ist Rückfrage erforderlich. Weitere Informationen sind den einschlägigen Normen und Gesetzestexten zu entnehmen.

Bei allen Arbeiten am Lüftungsgerät sind die allgemein gültigen Arbeitsschutz- und Unfallverhütungsvorschriften einzuhalten!

Alle anlagenbezogenen Sicherheitsvorschriften sind einzuhalten! Ggf. müssen weitere länderspezifische Vorschriften eingehalten werden!

Folgende Sicherheitshinweise sind zu beachten und einzuhalten:

- Das Gerät kann von Kindern ab 8 Jahren und darüber sowie von Personen mit verringerten physischen, sensorischen oder mentalen Fähigkeiten oder Mangel an Erfahrung und Wissen benutzt werden, wenn sie beaufsichtigt oder bezüglich des sicheren Gebrauchs des Gerätes unterwiesen wurden und die daraus resultierenden Gefahren verstehen.
- Kinder dürfen nicht mit dem Gerät spielen. Reinigung und Wartung dürfen nicht von Kindern durchgeführt werden.
- Der Kontakt mit rotierenden Teilen muss verhindert werden. Das Gerät darf nur mit geschlossener Geräteabdeckung und Verrohrung betrieben werden.

- Eine gleichmäßige Zuströmung und ein freier Ausblas sind zu gewährleisten!
- Bei Betrieb von raumluftabhängigen Feuerstätten muss bei allen Betriebsbedingungen bauseits für ausreichend Zuluft gesorgt werden. Abstimmung mit dem Schornsteinfeger ist erforderlich. Die örtlich geltenden Vorschriften und Gesetze sind zu beachten und einzuhalten!
- Vor allen Installations-, Wartungs- und Reinigungsarbeiten oder vor Öffnen des Anschlussraums sind folgende Punkte einzuhalten:
 - Gerät allpolig vom Netz trennen und gegen Wiedereinschalten sichern!
 - Der Stillstand rotierender Teile ist abzuwarten!
 - Nach dem Stillstand rotierender Teile ist eine Wartezeit von 5 Minuten einzuhalten, da durch interne Kondensatoren auch nach der Trennung vom Netz gefährliche Spannungen auftreten können!
- Nach allen Arbeiten am Gerät ist sicherzustellen, dass keine Fremdkörper im Gerät verbleiben!
- Das Gerät darf nur von einer autorisierten Elektrofachkraft geöffnet werden.
- Das Gerät ist so konstruiert, dass ein Wechseln der Filter ohne Abnehmen der frontseitigen Türe möglich ist. Diese Tätigkeit darf somit auch durch den Nutzer erfolgen.
- Ist das Netzkabel des Gerätes beschädigt, muss dieses durch den Helios Kundendienst oder eine qualifizierte Elektrofachkraft ersetzt werden.

1.4 Einsatzbereich

– Bestimmungsgemäßer Einsatz

Das zentrale Lüftungsgerät **KWL 250 W/W ET** mit Wärmerückgewinnung, ist für die zentrale Be- und Entlüftung von Wohnhäusern und Etagenwohnungen konzipiert. Das Gerät ist zur Förderung normaler oder leicht staubhaltiger (Partikelgröße < 10 µm), wenig aggressiver und feuchter Luft, in gemäßigttem Klima und im Bereich seiner Leistungskennlinie geeignet. Die zulässige Temperatur des Fördermediums beträgt max. +40 °C.

Zulässig ist ein Betrieb nur bei Festinstallation innerhalb von Gebäuden. Das Gerät ist zur Montage an der Wand oder zum Einbau in einen Schrank vorgesehen. Die serienmäßige Ausstattung erlaubt die Aufstellung und den Einsatz in frostfreien Räumen von +5 °C bis +40 °C und einer relativen Feuchte < 90 % (nicht kondensierend).

Ein bestimmungsfremder Einsatz ist nicht zulässig!

– Vernünftigerweise vorhersehbarer Fehlgebrauch

Das Gerät ist nicht zum Betrieb unter erschwerten Bedingungen, wie z.B. hohe Feuchtigkeit, aggressive Medien, längere Stillstandzeiten, starke Verschmutzung (z.B. fetthaltige Luft), übermäßige Beanspruchung durch klimatische, technische oder elektronische Einflüsse, geeignet. Gleiches gilt für die mobile Verwendung des Gerätes (Fahr-, Flugzeuge, Schiffe, usw.). Ein Einsatz unter diesen Bedingungen ist nur mit Einsatzfreigabe seitens Helios möglich, da die Serienausführung hierfür nicht geeignet ist.

Der Betriebspunkt darf nicht außerhalb des Kennlinienfelds des Gerätes liegen.

– Missbräuchlich, untersagter Einsatz

Die Förderung von Feststoffen oder Feststoffanteilen > 10 µm im Fördermedium sowie Flüssigkeiten ist nicht gestattet. Fördermedien, die die Werkstoffe des Ventilators angreifen sowie abrasive Medien sind nicht zulässig.

Der Einsatz in explosionsgefährdeten Bereichen ist nicht gestattet.

Das Gerät darf nicht ohne Verrohrung oder mit offener Geräteabdeckung betrieben werden.

1.5 Personalqualifikation

Elektroanschlüsse und die elektrotechnische Inbetriebnahme sowie Wartungs- und Reinigungsarbeiten dürfen nur von Elektrofachkräften ausgeführt werden.

Installationsarbeiten dürfen von eingewiesenen Fachkräften (z.B. Industriemechaniker, Mechatroniker, Lüftungsbauer oder Personen mit vergleichbarer Ausbildung) ausgeführt werden.

Die Bedienung des Gerätes sowie der Filterwechsel und die Wartung des Kondensatablaufes dürfen durch den Nutzer erfolgen.

KAPITEL 2 GRUNDLEGENDE HINWEISE

 VORSICHT



 VORSICHT



 VORSICHT



 VORSICHT



 GEFAHR

2.1 Transport

Das Gerät ist werkseitig so verpackt, dass es gegen normale Transportbelastungen geschützt ist. Der Transport muss sorgfältig durchgeführt werden.

Bei Weiterversand, vor allem über längere Distanzen (z.B. Seeweg) ist zu prüfen, ob die Verpackung für Transportart und -weg geeignet ist. Schäden, deren Ursache in unsachgemäßem Transport, Einlagerung oder Inbetriebnahme liegen, sind nachweisbar und unterliegen nicht der Gewährleistung.

Verletzungsgefahr und/oder Geräteschaden durch Herunterfallen des Geräts!

Das Gerät kann beim Anheben herunterfallen oder beim Transport von der Palette rutschen und Personen stoßen oder quetschen.

- > Sicherheitsschuhe tragen.
- > Gerät mit mindestens 2 Personen bewegen.
- > Ladung gegen verrutschen sichern.

Verletzungsgefahr durch Herunterfallen loser Gegenstände!

Beim Transport können lose beiliegende Teile herunterfallen und Personen stoßen.

- > Sicherheitsschuhe tragen.

2.2 Sendungsannahme

Die Sendung ist sofort bei Anlieferung auf Beschädigungen und Typenrichtigkeit zu prüfen. Falls Schäden vorliegen, unverzüglich Schadensmeldung unter Hinzuziehung des Transportunternehmens veranlassen. Bei nicht fristgerechter Reklamation gehen evtl. Ansprüche verloren.

Verletzungsgefahr durch scharfkantige Kartonagen!

Beim Entfernen der Verpackung kann man sich an der Kartonage schneiden.

- > Schutzhandschuhe tragen.

Verletzungsgefahr durch Herunterfallen loser Gegenstände!

Beim Auspacken können lose beiliegende Teile herunterfallen und Personen stoßen.

- > Sicherheitsschuhe tragen.

2.3 Einlagerung

Es wird empfohlen das Gerät bis zur Aufstellung in der Originalverpackung zu belassen, um mögliche Beschädigungen und Verschmutzungen zu vermeiden.

Bei Einlagerung über einen längeren Zeitraum sind zur Verhinderung schädlicher Einwirkungen folgende Maßnahmen zu treffen:

- Schutz durch trockene, luft- und staubdichte Verpackung (Kunststoffbeutel mit Trockenmittel und Feuchtigkeitsindikatoren).
- Der Lagerort muss erschütterungsfrei, wassergeschützt und frei von übermäßigen Temperaturschwankungen sein. Schäden, deren Ursprung in unsachgemäßem Transport, unsachgemäßer Einlagerung oder Inbetriebnahme liegen, sind nachweisbar und unterliegen nicht der Gewährleistung.

2.4 Feuerstätten

Die einschlägig geltenden Vorschriften für den gemeinsamen Betrieb von Feuerstätte, Wohnungslüftung und Dunstabzugshaube (Informationen über den Bundesverband des Schornsteinfegerhandwerkszentralinnungsverband (ZIV)) sind zu beachten!

Allgemeine baurechtliche Anforderungen

Ein zentrales Lüftungsgerät mit Wärmerückgewinnung darf nur dann in Räumen mit raumluftabhängigen Feuerstätten installiert und betrieben werden, wenn die Abgasabführung der Feuerstätte durch besondere Sicherheitseinrichtungen (bauseits) überwacht wird, die im Auslösefall das Lüftungsgerät spannungsfrei schalten.

Des Weiteren müssen die Verbrennungsluftleitungen und/oder Abgasanlagen der raumluftabhängigen Feuerstätten, in Zeiten in denen die Feuerstätte nicht betrieben wird, absperbar sein.

Erstickungsgefahr durch Rauchgasentwicklung!

Beim gemeinsamen Betrieb von Lüftungsgerät und Feuerstätte können Abgase der Feuerstätte in den Raum gezogen werden.

- > Das Lüftungsgerät darf nur mit Unterdruckwächter betrieben werden.
- > Das Unterdrucküberwachungssystem muss in der Gerätezuleitung eingebunden sein.
- > Die Verwendung eines Digitaleingangs als Abschaltung für die Unterdrucküberwachung ist nicht zulässig.

Wir empfehlen vor der Beschaffung eines Unterdrucküberwachungssystems für Feuerstätten mit dem zuständigen Schornsteinfeger zu sprechen, um evtl. Wünsche zu berücksichtigen.

2.5 Lüftungsleitungen

Bei der Planung und Ausführung von Lüftungsleitungen sind möglichst kurze Lüftungsleitungen anzustreben. Dabei ist auf dichte Verbindungen und Übergänge zu achten. Zur Vermeidung von Schmutzablagerungen, hohem Druckverlust und hohem Geräuschpegel, sind glattwandige Rohre zu verwenden. Für die Hauptleitungen (Außenluft, Fortluft, Zuluft und Abluft) ist der Rohrdurchmesser DN 125 mm vorzusehen. Für Stichleitungen kann der Durchmesser in Abhängigkeit der Luftmenge entsprechend reduziert werden. Die Zuluft ist den Wohn- und Schlafräumen zuzuführen, die Abluft in den Nutzräumen abzuführen.

Zur Vermeidung von Kondensat an den Außen- und Fortluftleitungen sowie eventuell vorhandener Vorheizregister oder Luftfilter-Boxen sind diese in geeigneter Weise bauseits zu dämmen. Verlaufen Zu- und Abluftleitungen durch unbeheizte Räume, sind diese zur Vermeidung von Wärmeverlusten ebenfalls zu dämmen. Die Mindestdämmstärken gemäß DIN 1946-6 sind einzuhalten.

Zur Einregulierung des Geräts sollten Zu- und Abluftöffnungen mit einstellbaren Ventilen (Zubehör) versehen werden. Bei der Absaugung von verschmutzter Abluft ist ein Filter (Zubehör) vorzuschalten. Aus hygienischen Gründen und auf Grund von Brandgefahr dürfen Dunstabzugshauben nicht an das Rohrsystem angeschlossen werden. Zur Sicherstellung der Luftzirkulation innerhalb des Wohnraums sind ausreichende Überströmöffnungen (Türspalte, Türlüftungsgitter) vorzusehen. **Bestehende Brandschutzvorschriften sind unbedingt zu beachten.**

Abweichende Ausführungen sowie ungünstige Einbau- und Betriebsbedingungen können zu einer Reduzierung der Förderleistung oder zu einem erhöhten Schallpegel führen. Die Angaben für das luftseitige Geräusch an den Rohrschlüssen zum Gerät erfolgen als A-bewerteter Schalleistungspegel (L_{WA}). Angaben in A-bewertetem Schalldruck (L_{PA}) werden von raum- und installationsspezifischen Gegebenheiten beeinflusst. Dadurch können Abweichungen zu den Angaben auftreten.

Um die geplanten Leistungsdaten (z.B. optimaler Volumenstrom, niedriger Schallpegel und geringe Stromaufnahme) zu erreichen, ist auf eine korrekt geplante und ausgeführte Luftverteilung (Außenluft/Zuluft und Abluft/Fortluft) zu achten. Des Weiteren muss die Luftverteilung entsprechend dimensioniert sein.

2.6 Vorschriften und Richtlinien

Bei ordnungsgemäßer Installation und bestimmungsgemäßem Betrieb entspricht das Gerät den zum Zeitpunkt seiner Herstellung gültigen Vorschriften und CE-Richtlinien.

2.7 Gewährleistungsansprüche – Haftungsausschluss

Alle Ausführungen der zum Gerät gehörenden Dokumentationen müssen beachtet werden, sonst entfällt die Gewährleistung. Gleiches gilt für Haftungsansprüche an den Hersteller.

Der Gebrauch von Zubehörteilen, die nicht von Helios empfohlen oder angeboten werden, ist nicht zulässig. Eventuell auftretende Schäden unterliegen nicht der Gewährleistung.

Veränderungen und Umbauten am Gerät sind nicht zulässig und führen zum Verlust der Konformität. Jegliche Gewährleistung und Haftung ist in diesem Fall ausgeschlossen.

KAPITEL 3 PRODUKT- INFORMATION

3.1 Geräteübersicht

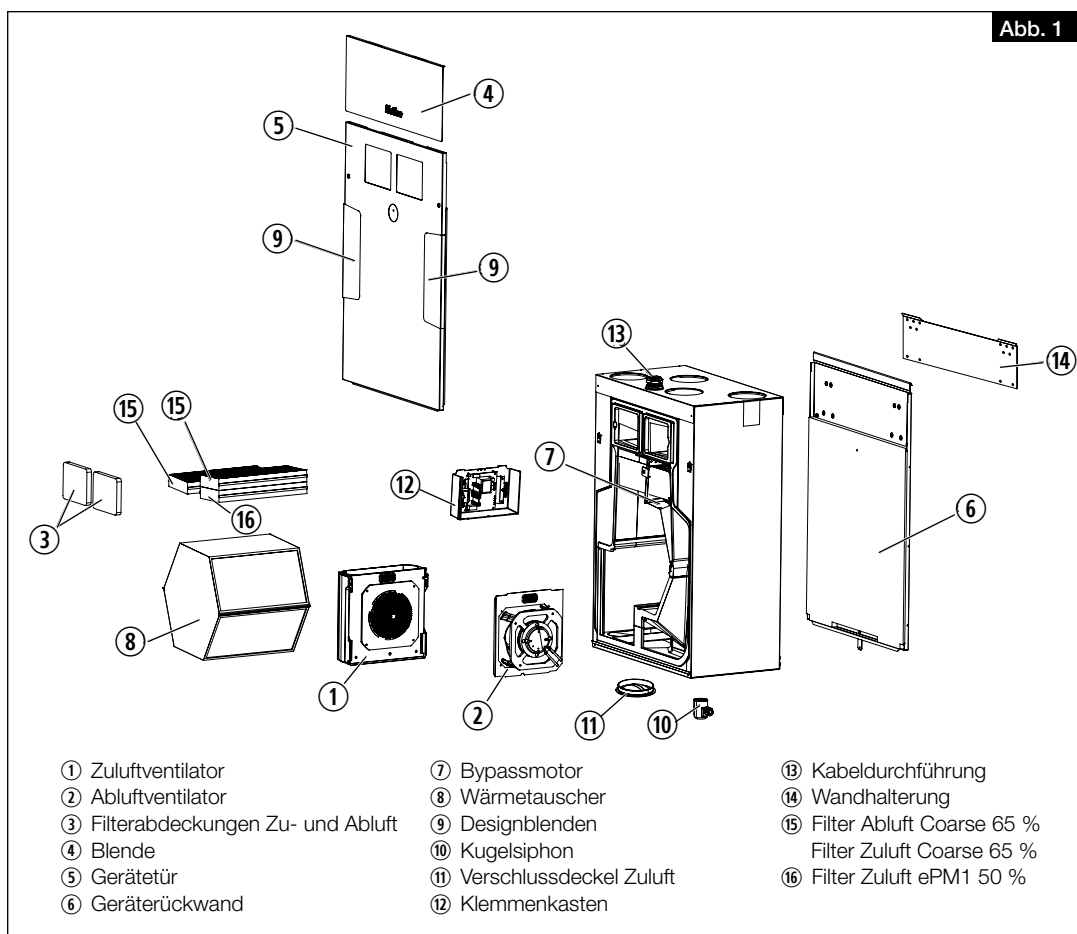

3.2 Funktionsbeschreibung

Im Gerät befindet sich ein Wärmetauscher. Der Wärmetauscher entzieht der verbrauchten Raumluft (Abluft) kontinuierlich Wärme und überträgt diese an die frische Außenluft, die als vorgewärmte und gefilterte Zuluft allen an das Rohrsystem angeschlossenen Räumen zugeführt wird. Die verbrauchte Luft wird über das Rohrsystem aus den angeschlossenen Räumen abgesaugt. Sie strömt durch das Rohrsystem zum Lüftungsgerät zurück, gibt Wärme ab und wird durch die Fortluftleitung ins Freie geführt (s. Abb. 2).

Der Wärmebereitstellungsgrad ist von den Faktoren Luftfeuchtigkeit und dem Temperaturunterschied zwischen Außen- und Abluft abhängig. Geräte mit Enthalpie-Wärmetauscher (KWL 250 W ET) gewinnen neben der Wärme auch Feuchtigkeit aus der Abluft zurück, die den Räumen mit der Zuluft wieder zugeführt wird.

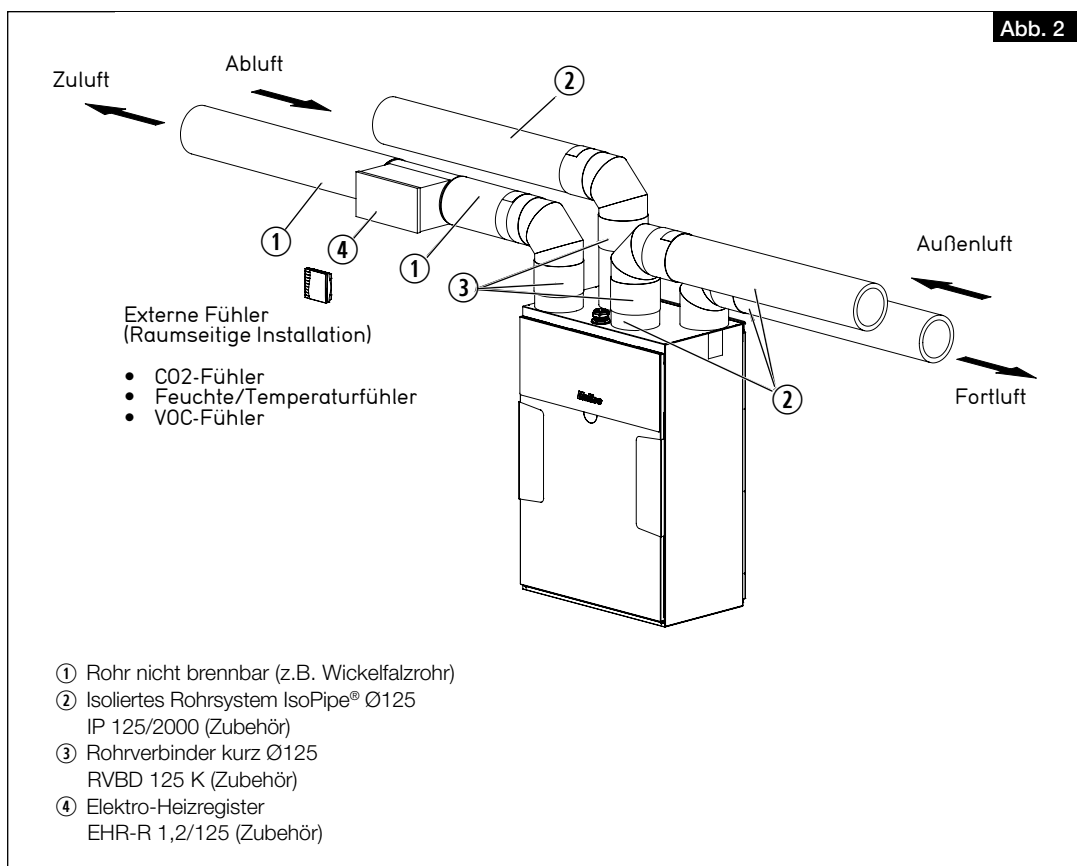

3.3 Technische Daten

Technische Daten	KWL 250 W/W ET
Spannung/Frequenz	1~ 230 V~/50 Hz ±6 %
Nennstrom – Lüftungsbetrieb	0,7 A
Nennstrom – Vorheizung	4,4 A
Nennstrom – max. gesamt	0,7 A (5,1 A inkl. Vorheizung)
Elektrische Vorheizung (Ausgang)	1,0 kW (Zubehör)
Elektrische Zuleitung bis Unterverteiler	NYM-J 3 x 1,5 mm ²
Maximale Förderleistung V _{max} bei 100 Pa	250 m ³ /h (KWL 250 W) 250 m ³ /h (KWL 250 W ET)
Temperatur Arbeitsbereich	-20 °C bis +40 °C
Temperatur Aufstellbereich	+5 °C bis +40 °C (< 90 % relative Feuchte, nicht kondensierend)
Schutzart	IP34
Schutzklasse	I
Gewicht	36 kg (KWL 250 W) 38,5 kg (KWL 250 W ET)
Wärmetauscher	Kunststoff

3.5 Abmessungen

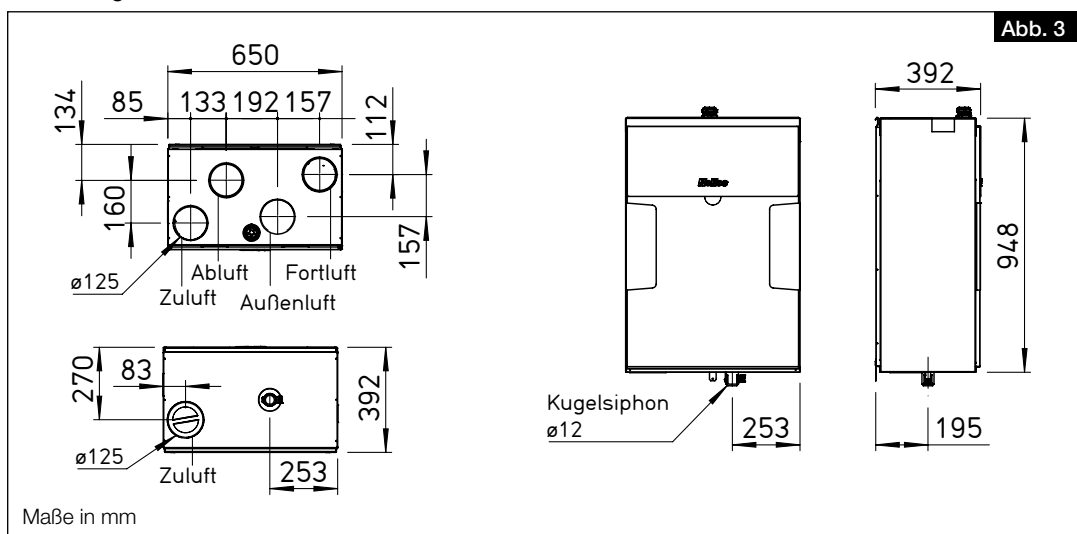

3.6 Zubehör

Zur Erweiterung des KWL® Systems stehen weiteres Zubehör sowie passende Systemkomponenten zur Verfügung. Weitere Informationen und Details finden Sie auf HeliosSelect unter www.HeliosSelect.de.

KAPITEL 4 MONTAGE

4.1 Einbauhinweise

4.1.1 Positionierung

Das Gerät ist zur Installation innerhalb der Wohneinheit bzw. des Gebäudes, an der Wand oder zum Einbau in einen Schrank, vorgesehen. Aufgrund der Betriebsgeräusche wird empfohlen, das Gerät in einem Nebenraum (z.B. Waschkraum, Technikraum oder Abstellraum) zu installieren. Es ist darauf zu achten, dass im Installationsbereich ein Abwasseranschluss vorhanden ist.

Für Wartungs- und Installationsarbeiten muss das Gerät bzw. der Klemmenkasten frei zugänglich sein. Die erforderlichen Mindestabstände zu Wand, Boden und Decke sind zu beachten und einzuhalten (s. Abb. 4).

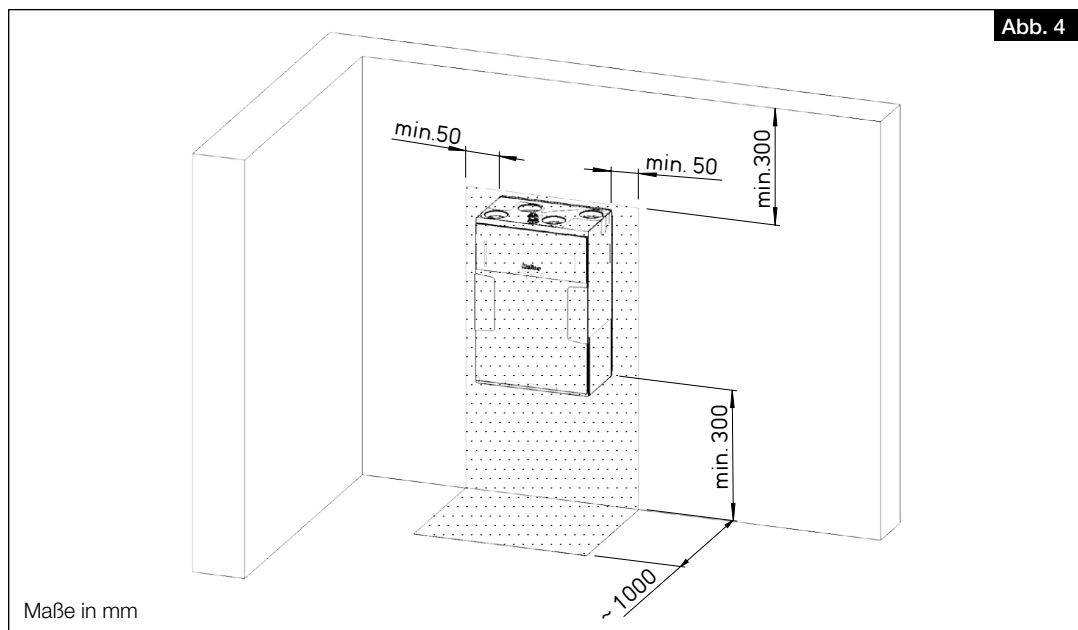

1. Die Aufstellung darf nur in frostfreien Räumen erfolgen, da die Gefahr des Einfrierens besteht. Die Raumtemperatur darf nicht unter +5 °C absinken.
2. Bei Aufstellung in beheizten Räumen und Räumen mit hoher Luftfeuchtigkeit, kann es im Bereich der Außen- und Fortluftleitungen sowie an der Außenseite des Gerätes zur Bildung von Kondensat kommen. In diesem Fall ist an der Außenseite der Verrohrung eine dampfdiffusionsdichte Dämmung flächig anzubringen. Die Mindestdämmstärken gemäß DIN 1946-6 sind einzuhalten.
3. Für eine leichte Zugänglichkeit des Gerätes, muss ausreichend Platz vorgesehen werden. Über und unter dem Gerät sind mindestens 300 mm für Wartungsarbeiten freizuhalten (vgl. Abb. 4).
4. Zur Installation des externen Klemmenkastens müssen zusätzlich 300 mm Platz auf einer Seite des Gerätes vorgesehen werden (vgl. Abb. 4).
5. Um einen sicheren Kondensatablauf zu gewährleisten, muss das Gerät von der Unterkante mindestens 300 mm über dem Boden installiert sein (vgl. Abb. 4).
6. Um Schallübertragungen zu vermeiden, muss je nach Bausubstanz bauseits eine geeignete Schallentkopplung vorgesehen werden.
7. Ist eine externe Nachheizung verbaut, muss die Lüftungsleitung mind. 0,5 m vor und nach dem Heizregister aus nicht brennbarem Material bestehen.

4.1.2 Gerät an Aufstellbedingungen anpassen

Das Gerät lässt sich je nach Bedarf an die Aufstellbedingungen anpassen. Hierzu kann der Anschluss für die Außenluft wahlweise von der rechten oder linken Seite des Gerätes erfolgen.

Im Auslieferungszustand befindet sich der Anschluss für die Außenluft auf der rechten Seite des Gerätes (s. Abb. 5). Darüber hinaus kann die Zuluftversorgung wahlweise oben oder unten am Gerät erfolgen.

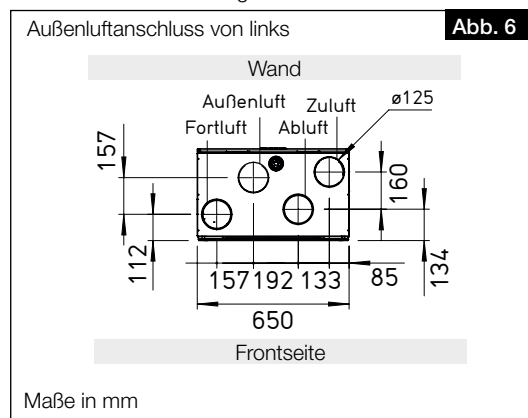
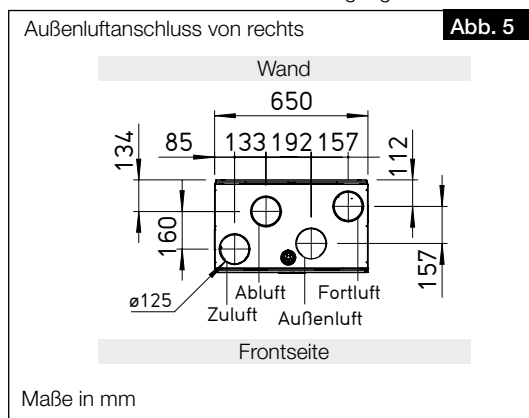

⚠ WARNUNG

Für den Umbau des Gerätes wie folgt vorgehen:

⚠ Verletzungsgefahr durch Herunterfallen der Gerätetür bzw. -rückwand sowie des Wärmetauschers!
Die Gerätetür bzw. -rückwand sowie der Wärmetauscher können beim Entfernen herunterfallen und schwere Verletzungen verursachen.

- > Sicherheitsschuhe tragen.
- > Gerätetür bzw. -rückwand sowie Wärmetauscher vorsichtig, mit beiden Händen, entfernen.

– Anpassung Fortluftseite

1. Blende (magnetisch) der Gerätetür nach oben aushängen und abnehmen.
2. Schrauben der Gerätetür und -rückwand herausdrehen und diese abnehmen.
3. Gerät um 180° drehen.
4. Soll die Zuluftversorgung von oben erfolgen, Geräterückwand wieder aufsetzen und mittels Schrauben handfest anziehen. Keinen Akkuschrauber oder ähnliches verwenden!
5. Gerätetür für weitere Montageschritte geöffnet lassen.

– Anpassung Zuluftversorgung oben/unten

1. Blende (magnetisch) der Gerätetür nach oben aushängen und abnehmen.
2. Schrauben der Gerätetür herausdrehen und diese abnehmen.
3. Wärmetauscher entnehmen.
4. Zuluftventilatoreinheit an dem Metallbügel vorsichtig in Richtung Gerätemitte herausziehen.
5. Beide Kabelstecker lösen und Stecker aus den Befestigungslaschen ausfädeln.
6. Zuluftventilatoreinheit um 180° drehen (offene Ventilatorseite zeigt jetzt nach unten).
7. Kabelstecker wieder in die vorgesehenen Halterungen (rund/eckig) einführen und Stecker verbinden.
8. Den Verschlussdeckel für die Zuluft unten am Gerät entfernen und oben auf den Zuluftanschluss aufsetzen.
9. Zuluftventilatoreinheit wieder in den Korpus einschieben bis ein Klick-Geräusch zu hören ist.
10. Zuluftventilatoreinheit auf festen Sitz prüfen.
11. Gerätetür für weitere Montageschritte geöffnet lassen.

4.2 Gerät montieren

1. Beiliegende Wandschiene waagrecht (Haltelasche nach oben) mit geeigneten Befestigungsmitteln an der Wand montieren (s. Abb. 7 und Abb. 8).



Abb. 7



Abb. 8

⚠ WARNUNG

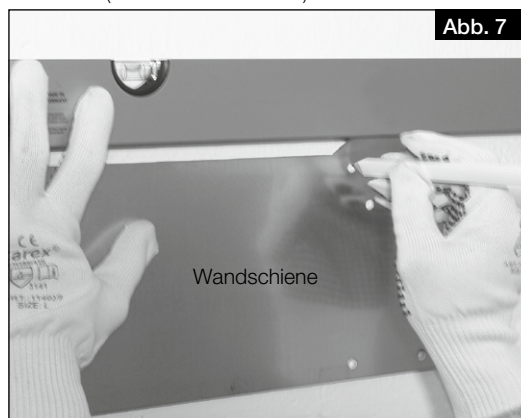
⚠ Verletzungsgefahr durch hohes Gewicht des Wärmetauschers!

Der Wärmetauscher kann beim Entnehmen herunterfallen und schwere Verletzungen verursachen.

- > Sicherheitsschuhe tragen.
- > Den Wärmetauscher vorsichtig, mit beiden Händen, aus dem Gerät entnehmen.

2. Zur Reduzierung des Gewichts den Wärmetauscher aus dem Gerät entnehmen (s. Abb. 9).
3. Gerät an den Haltelaschen in die Wandschiene einhängen und mittels unteren Haltebügel zusätzlich an der Wand fixieren (s. Abb. 10).



Abb. 9



Abb. 10

4. Sicherstellen, dass das Gerät fest an der Wand montiert ist.
5. Gerätetür wieder aufsetzen und mittels Schrauben handfest anziehen. Keinen Akkuschrauber oder ähnliches verwenden!

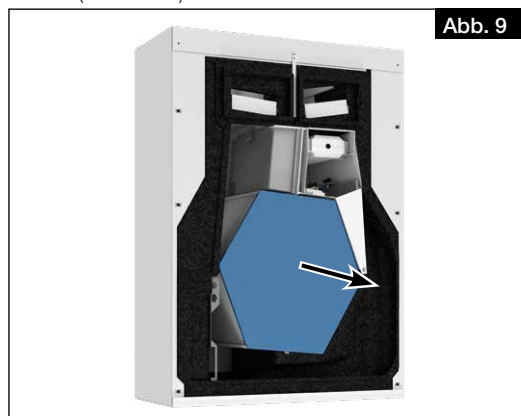
4.3 Kugelsiphon montieren

Während der Heizperiode kann es durch den Prozess der Wärmerückgewinnung, im Wärmetauscher zur Bildung von Kondensat kommen. Das Kondensat muss frei aus dem Gerät ablaufen können. Hierzu muss der beiliegende Kugelsiphon (Lieferumfang) in der Bodenwanne des Gerätes montiert werden.

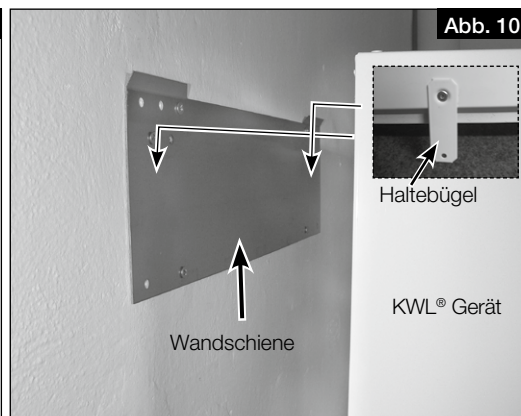
1. Kugelsiphon öffnen. Hierzu das Befestigungsteil 1/4-Drehung aufdrehen (s. Abb. 11).
2. Verriegelungsteil herausziehen und Befestigungsteil von unten in die Öffnung der Bodenwanne stecken, bis die Krallen an der Kante der Bodenplatte einrasten (s. Abb. 12).

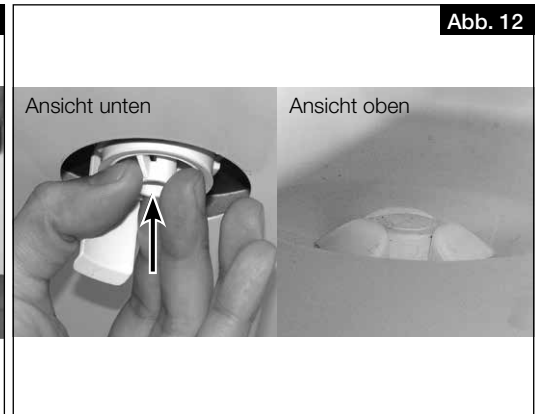
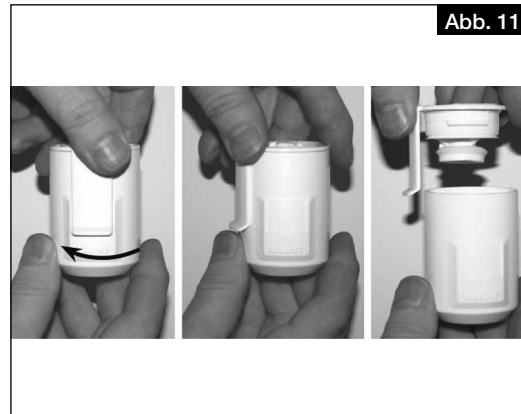
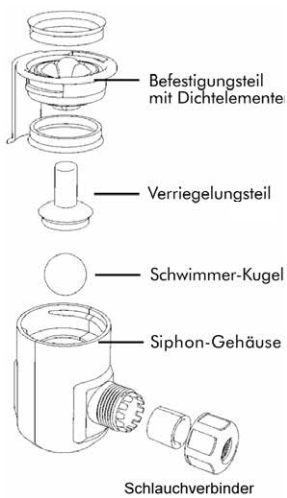

3. Verriegelungsteil bis zum Anschlag einstecken (s. Abb. 13).
4. Anschließend den Kondensatschlauch (DN 12 mm; nicht im Lieferumfang enthalten) in den Schlauchverbinder des Siphon-Gehäuses einstecken und von Hand festschrauben (s. Abb. 14).

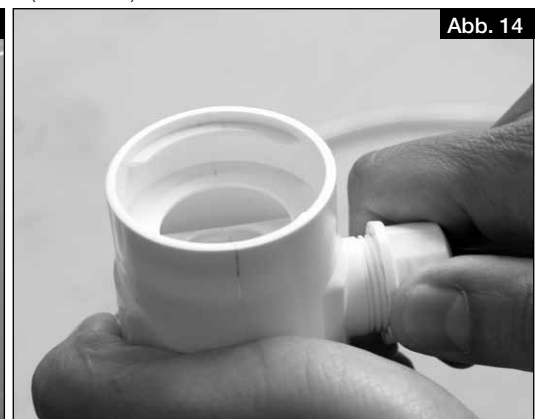
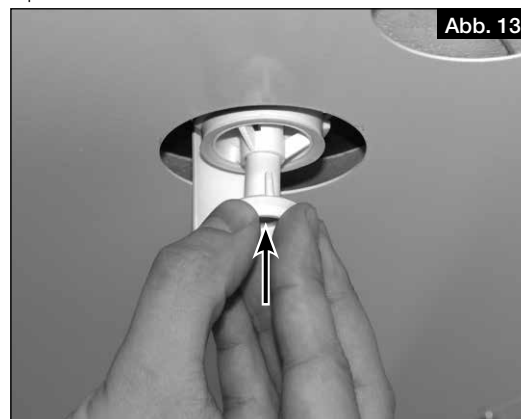

5. Siphon-Gehäuse aufstecken und mit einer 1/4-Drehung im Befestigungsteil einrasten lassen (s. Abb. 15). Darauf achten, dass die Schwimmerkugel lose im Gehäuse liegt!

ACHTUNG

Wasserschaden im Gerät durch Bildung von Kondensat.

Durch eine geschlossene Ableitung des Kondensats können Druckverhältnisse entstehen, welche einen kontrollierten Ablauf des Kondensats aus dem Gerät verhindern. Zudem können Gase aus der Abwasserleitung in das Gerät gelangen, was in Kombination mit Feuchtigkeit zur Entstehung eines Nährbodens für Mikroorganismen führen kann.

> Der Kondensatschlauch muss 20 mm über dem offenen Abfluss bzw. möglichen Wasserstand enden (s. Abb. 16).

> Der vom Kugelsiphon abgehende Kondensatschlauch muss mit einem Gefälle nach unten, frei abtropfend in einen Trichtersiphon angeleitet werden und darf nicht in ein geschlossenes System geführt werden (s. Abb. 16).

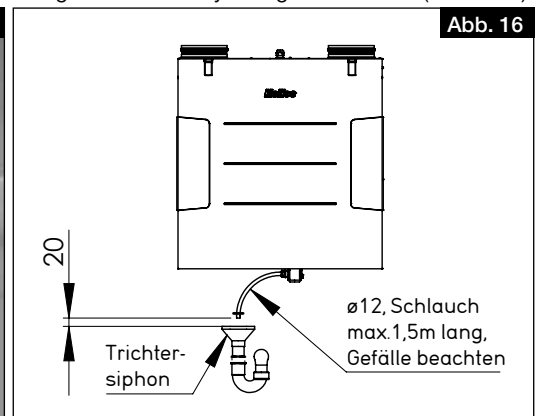
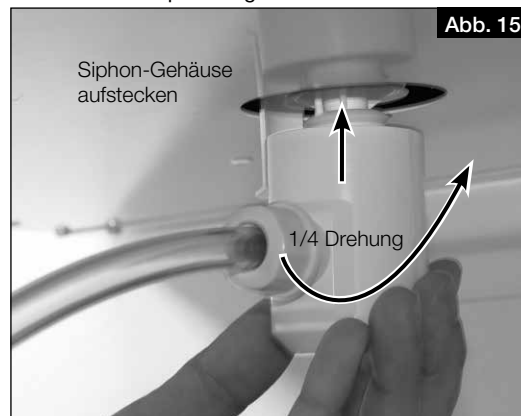

6. Kondensatschlauch (Länge max. 1,5 m) an das Entwässerungssystem des Gebäudes anschließen (s. Abb. 17).

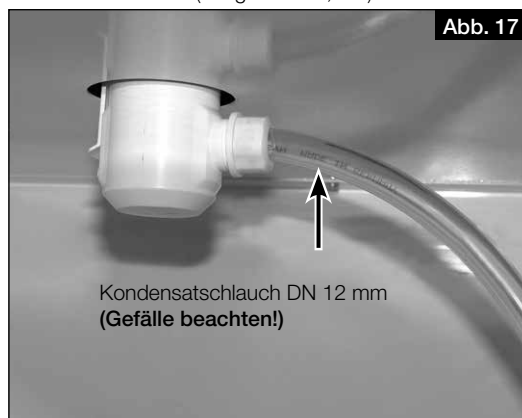

7. Kugelsiphon kontrollieren:
- Um die Dichtheit zu gewährleisten, darf der Kugelsiphon bei bauseitiger Montage keinen seitlichen Belastungen durch den Kondensatschlauch ausgesetzt sein!
 - Der Rohrverlauf der Kanalisation darf hinter dem Siphon nicht ansteigen! Darauf achten, dass bei der Installation keine Luftsäcke entstehen!
 - Der Kondensatablauf muss frostsicher verlegt sein!

ACHTUNG

Wasserschaden im Gerät durch Bildung von Kondensat.

Ist die Funktion „Kälterückgewinnung“ aktiviert und der Stopfen in der Kondensatwanne wurden nicht entfernt, kann dies zu einem Wasserschaden im Gerät führen, da das Kondensat nicht frei ablaufen kann.

- > Wird die Funktion „Kälterückgewinnung“ verwendet, muss der Stopfen in der Kondensatwanne entfernt werden.
- > Die Funktion muss in der Steuerung des Gerätes entsprechend der Verwendung aktiviert bzw. deaktiviert sein.

4.4 Lüftungsleitungen anschließen

Das Gerät ist mit vier Muffen (Ø 125 mm) für den Anschluss an das Rohrsystem ausgerüstet. Die Lüftungsleitungen müssen fest und dicht an die Muffen angeschlossen sein. Hierzu sind die Rohranschluss-Verbinder RVBD 125 K (Zubehör) zu verwenden.

Die Anordnung der Lüftungsleitungen (Zuluft, Abluft, Außenluft und Fortluft) sind Abb. 5 und Abb. 6 auf Seite 10 zu entnehmen.

KAPITEL 5 ELEKTRISCHER ANSCHLUSS

⚠ GEFAHR

ACHTUNG

5.1 Gerät anschließen

⚠ Lebensgefahr durch elektrischen Schlag!

Ein elektrischer Schlag kann zu Tod oder schweren Verletzungen führen.

- > Vor allen Wartungs- und Installationsarbeiten oder vor Öffnen des Schaltraumes ist das Gerät allpolig vom Netz zu trennen.
- > Der elektrische Anschluss darf nur von einer autorisierten Elektrofachkraft entsprechend den Anschlussplänen ausgeführt werden.

Geräteschaden durch unbemerktes Zurücksetzen eines Thermokontaktschalters!

Das unbemerkte Zurücksetzen eines Thermokontaktschalters kann zu einem Geräteschaden führen.

- > Das Gerät darf nicht über eine externe Schaltvorrichtung (z.B. Zeitschaltuhr) in der Gerätezuleitung ein- oder ausgeschaltet werden.

1. Gerät entsprechend den Anschlussplänen anschließen.
2. Revisions- und Hauptschalter installieren.

Es muss ein Revisions- und Hauptschalter (Zubehör) in die Gerätezuleitung integriert werden. Die Kontaktöffnung muss dabei mind. 3 mm betragen. Der Revisions- und Hauptschalter muss mit geeigneten Mitteln gegen Wiedereinschalten gesichert werden.

Wird eine Fehlerstrom-Schutzeinrichtung in die Zuleitung des Gerätes verbaut, muss die Fehlerstrom-Schutzeinrichtung die folgenden technischen Merkmale aufweisen: **Typ A oder B mit einem Bemessungsdifferenzstrom von 30 mA.**

Das Gerät hat einen Schutzleiterstrom von AC 1,4 mA und DC < 0,1 mA.

5.1.1 Anschlussplan

Abb. 18

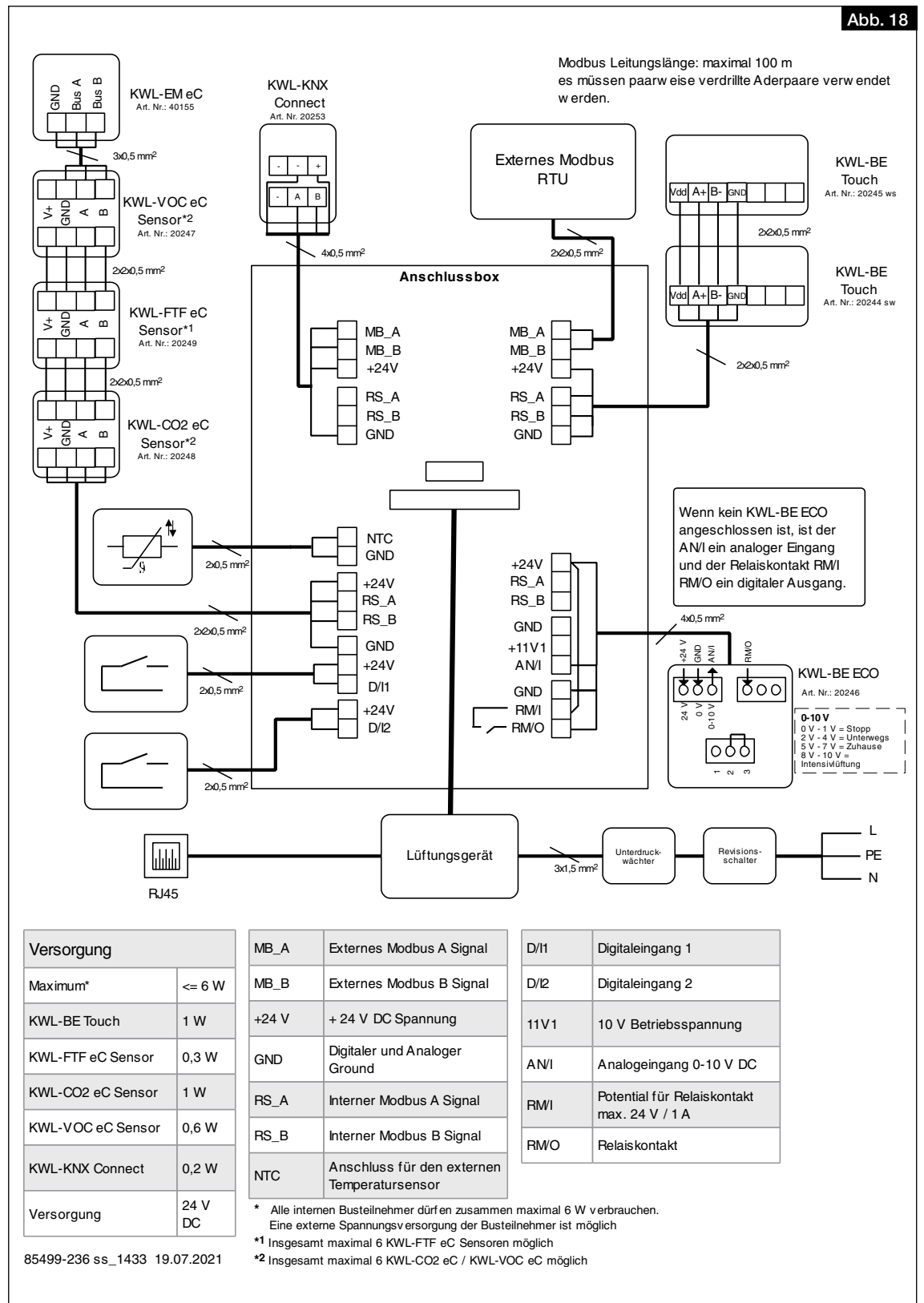

Versorgung	
Maximum*	<= 6 W
KWL-BE Touch	1 W
KWL-FTF eC Sensor	0,3 W
KWL-CO2 eC Sensor	1 W
KWL-VOC eC Sensor	0,6 W
KWL-KNX Connect	0,2 W
Versorgung	24 V DC

MB_A	Externes Modbus A Signal
MB_B	Externes Modbus B Signal
+24 V	+ 24 V DC Spannung
GND	Digitale und Analogere Ground
RS_A	Interner Modbus A Signal
RS_B	Interner Modbus B Signal
NTC	Anschluss für den externen Temperatursensor

D/I1	Digitaleingang 1
D/I2	Digitaleingang 2
11V1	10 V Betriebsspannung
AN/I	Analogeingang 0-10 V DC
RM/I	Potential für Relaiskontakt max. 24 V / 1 A
RM/O	Relaiskontakt

* Alle internen Busteilnehmer dürfen zusammen maximal 6 W verbrauchen. Eine externe Spannungsversorgung der Busteilnehmer ist möglich
 *1 Insgesamt maximal 6 KWL-FTF eC Sensoren möglich
 *2 Insgesamt maximal 6 KWL-CO2 eC / KWL-VOC eC möglich

85499-236 ss_1433 19.07.2021

5.1.2 Verdrahtungsplan

Abb. 19

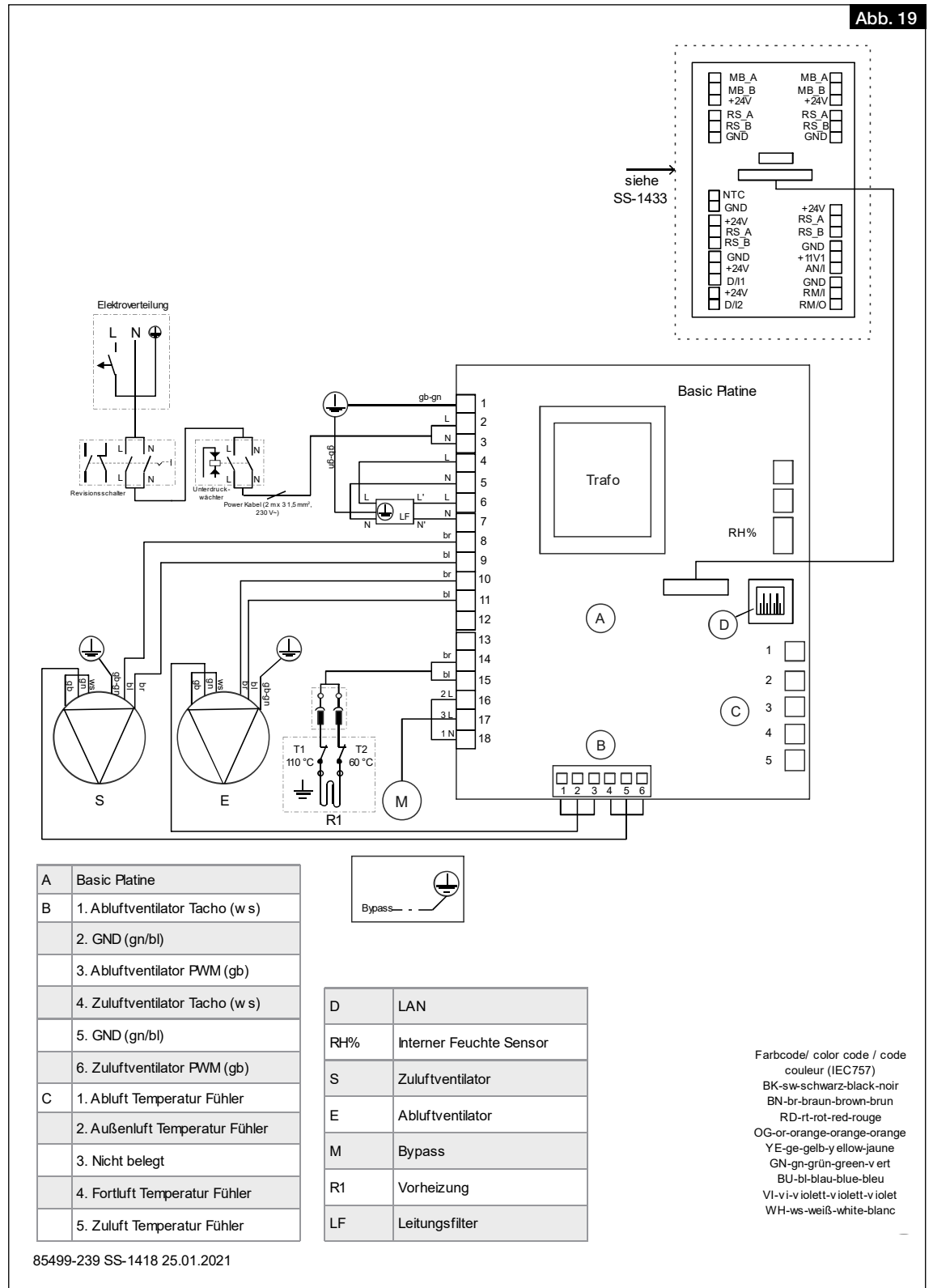

5.2 Anschlüsse für Netzwerk und Zubehör

5.2.1 Netzwerk anschließen

Der Anschluss an das Netzwerk erfolgt über das aus der Kabeldurchführung herausgeführte Netzkabel mit Stecker.
 1. Netzkabel an Router oder PC/Laptop anschließen.

5.2.2 Zubehör anschließen

Der Anschluss des Zubehörs erfolgt, ausgenommen der Elektro-Vorheizung (intern), über den externen Klemmenkasten.
 1. Klemmenkasten öffnen.
 2. Zubehör anschließen, s. Kapitel 5.1.1 „Anschlussplan“, Seite 14.

KAPITEL 6 INBETRIEBNAHME

6.1 Erstinbetriebnahme

Für die Erstinbetriebnahme muss das Gerät ordnungsgemäß an das Stromnetz angeschlossen bzw. mit dem Stromnetz verbunden sein. Anschließend kann der Inbetriebnahmeassistent über den lokalen Webserver oder optional über das Bedienelement KWL-BE Touch (Zubehör) durchgeführt werden.

- **Erstinbetriebnahme über lokalen Webserver**
 - Lokalen Webserver einrichten, s. Kapitel 7.1 „Lokaler Webserver“, Seite 22.
 - Inbetriebnahmeassistent durchführen, s. Kapitel 6.2 „Inbetriebnahmeassistent durchführen“.
- **Erstinbetriebnahme über Bedienelement KWL-BE Touch (Zubehör)**
Installation und Inbetriebnahme s. Montage- und Betriebsvorschrift KWL-BE Touch.

① Ohne erfolgreich durchgeführte Erstinbetriebnahme kann das Gerät nicht in Betrieb genommen werden!

6.2 Inbetriebnahmeassistent durchführen

① Um den Inbetriebnahmeassistenten durchzuführen, muss der lokale Webserver des KWL® Gerätes mit einem mobilen Endgerät verbunden sein (s. Kapitel 7.1 „Lokaler Webserver“, Seite 22).

1. Verbindung des lokalen Webserver (KWL® Gerät) mit einem mobilen Endgerät herstellen.
> Der Inbetriebnahmeassistent startet bei erstmaliger Inbetriebnahme automatisch.
Anderenfalls muss das Gerät auf Werkseinstellungen zurückgesetzt werden, um den Inbetriebnahmeassistenten erneut zu starten.



2. Einstellungen für Sprache, Zeit und Datum vornehmen und auf „Weiter“ klicken.
> Die Einstellungen für die Zugangsberechtigungen werden angezeigt.

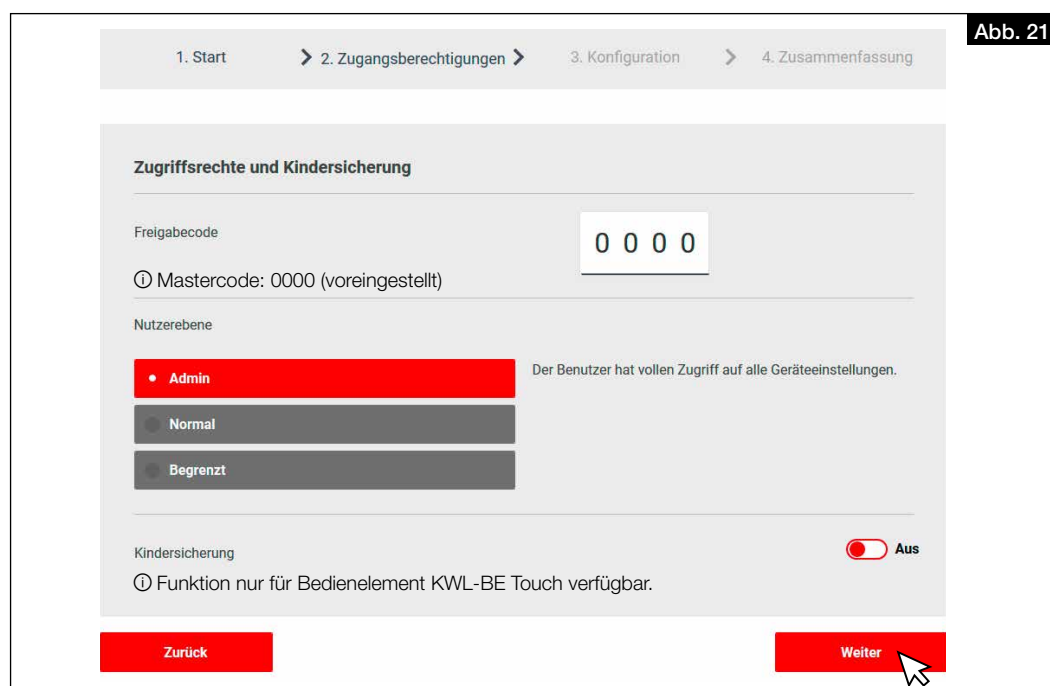

3. Einstellungen für die Zugangsberechtigung vornehmen und auf „Weiter“ klicken.

> Die Einstellungen für die Konfiguration des Gerätes werden angezeigt.

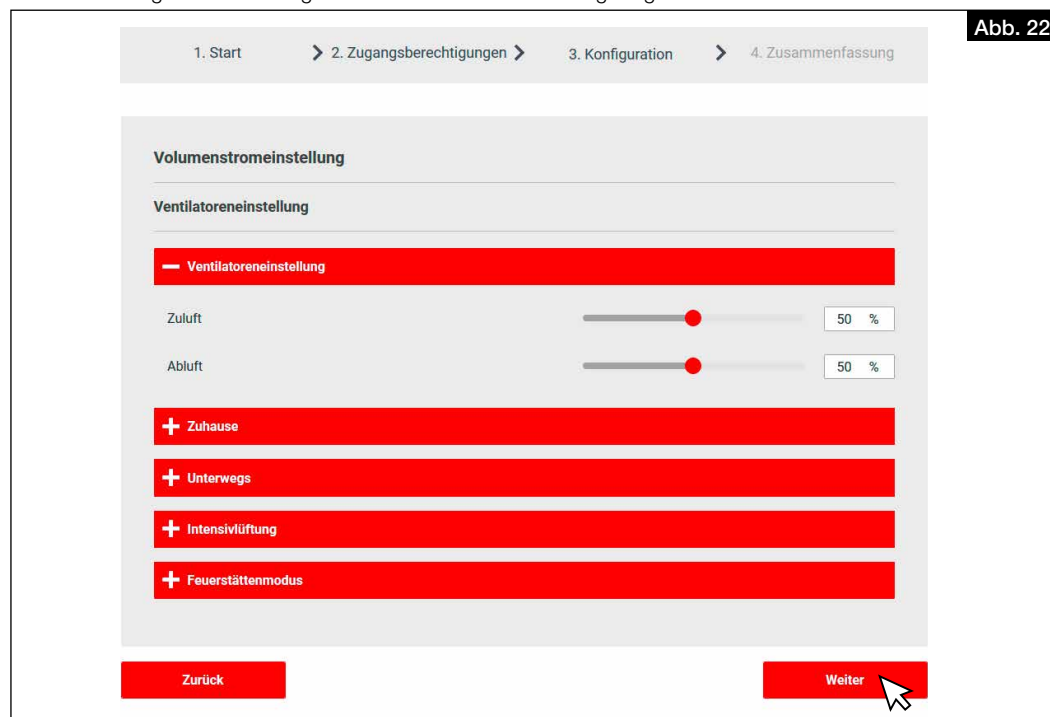

4. Gerät konfigurieren und auf „Weiter“ klicken.
> Die Zusammenfassung der Einstellungen öffnet sich.
5. Einstellungen prüfen und ggf. anpassen.
6. „Zurück“ klicken, um die Einstellungen anzupassen.
7. „Fertig“ klicken, um die Erstinbetriebnahme abzuschließen.

6.3 Einregulierung

- ① Das KWL® Gerät kann nur nach erfolgreich durchgeführter Erstinbetriebnahme einreguliert werden. Die Einregulierung ist zwingend erforderlich, um eine optimale Funktion des Gerätes zu gewährleisten.
- ① Die Einregulierung ist exemplarisch am Beispiel des Gerätes KWL 360 W dargestellt. Alle Messungen und Einstellungen müssen individuell an das vorliegende Gerät angepasst werden.

6.3.1 Voraussetzungen für die Einregulierung

- Die Installation der Lüftungsanlage muss vollständig abgeschlossen sein.
- Lüftungskomponenten wie z.B. Gerät, Verteilerkasten und Ventile müssen frei zugänglich sein.
- Das Gerät muss elektrisch angeschlossen und betriebsbereit sein (auf saubere Filter im Gerät achten!).
- Die Lüftungsventile müssen vollständig geöffnet sein.
- Die Erstinbetriebnahme wurde erfolgreich durchgeführt.
- Alle geplanten Überströmöffnungen (Türspalte, Lüftungsgitter, o.Ä.) zwischen den Räumen müssen vorhanden und frei sein.
- Eine Volumenstromberechnung für die einzelnen Betriebspunkte (gesamt bzw. je Raum) liegt vor. Wir empfehlen die Berechnung nach DIN 1946-6.

6.3.2 Druckmessung zur Einregulierung der Anlage durchführen

Benötigte Ausrüstung:

- Druckmessgerät
- Volumenstrommessgerät mit Messtrichter und Beruhigungsstrecke
- Kennlinien für Zu- und Abluft des KWL® Gerätes (in Montage- und Betriebsvorschrift enthalten)
- Auslegungsberechnung

Zur Einregulierung der Anlage muss eine Druckmessung durchgeführt werden, um die Anlagenkennlinie und die entsprechenden Betriebspunkte zu ermitteln.

In der Kennlinie des Gerätes ist der Volumenstrom in Abhängigkeit vom statischen Druck angegeben.

Betriebspunkt: Der Betriebspunkt ist der Punkt, in dem die Kennlinie des Gerätes die Kennlinie der Anlage schneidet.

Volumenstrom: Der Volumenstrom, der sich im Gerät einstellt, kann auf der waagrechten Achse abgelesen werden.

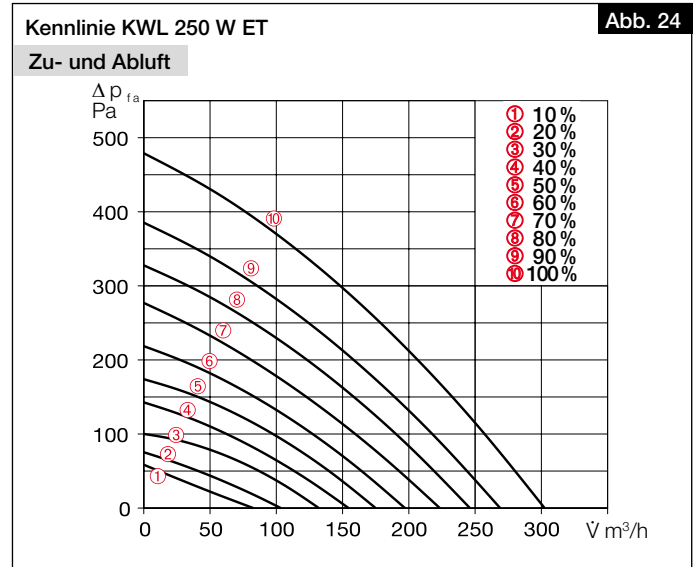
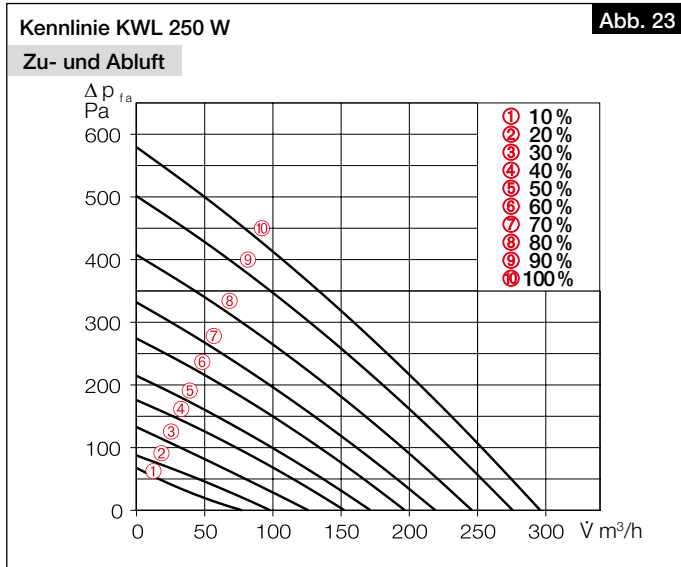

Kennlinien der Anlage für Zu- und Abluft ermitteln:

1. Druckmessstutzen in der Zu- und Abluftleitung sowie der Fort- und Außenluftleitung des Gerätes installieren (s. Abb. 25).

① **Ca. 20 cm gerade Beruhigungsstrecke zum Messstutzen einhalten!**

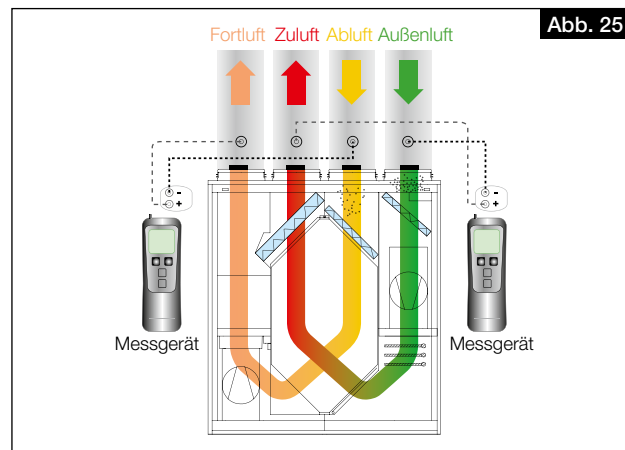

2. Über die Software easyControls 3.0 oder das Bedienelement KWL-BE Touch für die Ventilatorleistungen folgende Werte im jeweiligen Lüftungsprofil hinterlegen: **Unterwegs: 30 % / Zuhause: 50 % / Intensivlüftung: 80 %** (vgl. Abb. 26).
 3. Nacheinander die einzelnen Lüftungsprofile (Unterwegs, Zuhause, Intensivlüftung) auswählen und jeweils den statischen Differenzdruck zwischen Ab- und Fortluft und Zu- und Außenluft messen.
- ① **Die Einregulierung ist exemplarisch am Beispiel des Gerätes KWL 360 W dargestellt. Alle Messungen und Einstellungen müssen individuell an das vorliegende Gerät angepasst werden.**
4. Die ermittelten Differenzdrücke der Zu- und Außenluftmessung in die Kennlinie des Gerätes für Zuluft (s. Abb. 23 bzw. Abb. 24), entsprechend der im Lüftungsprofil hinterlegten Ventilatorleistungen, eintragen (vgl. Abb. 26 und Abb. 27).

5. Die ermittelten Differenzdrücke der Ab- und Fortluftmessung in die Kennlinie des Gerätes für Abluft (s. Abb. 23 bzw. Abb. 24), entsprechend der im Lüftungsprofil hinterlegten Ventilatorleistungen, eintragen (vgl. Abb. 26 und Abb. 27).

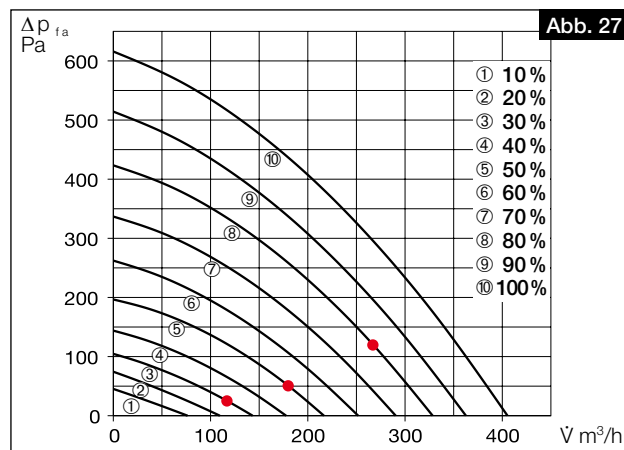
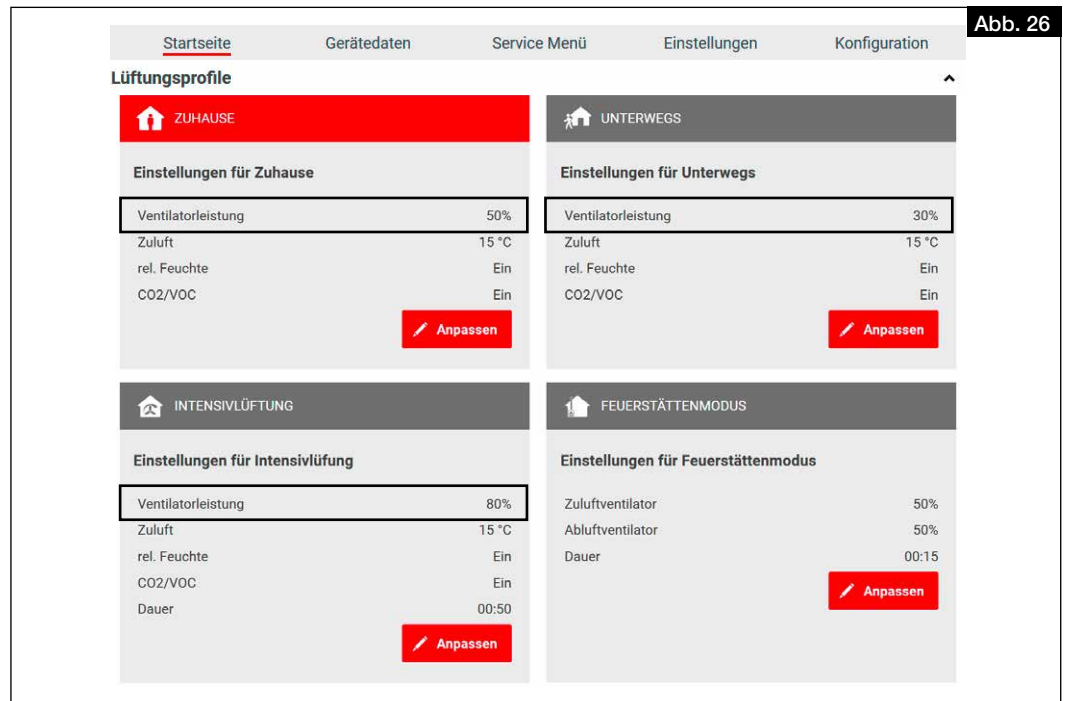

6. Werden die einzelnen Messpunkte verbunden, entsteht die Anlagenkennlinie für Zu- bzw. Abluft (vgl. Abb. 28).

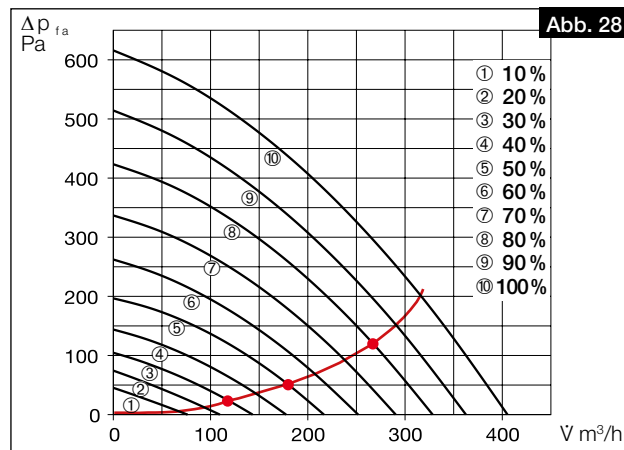

Ventilatorleistungen ermitteln:

1. Volumenströme aus der Auslegungsberechnung für die drei Lüftungsprofile „Zuhause“, „Unterwegs“ und „Intensivlüftung“ in die Kennlinie des Gerätes für Zu- und Abluft eintragen (vgl. Abb. 29).

- ① Wir empfehlen folgende Werte in den Lüftungsprofilen zu hinterlegen:
- Reduzierte Lüftung ≙ Lüftungsprofil „Unterwegs“
 - Nennlüftung ≙ Lüftungsprofil „Zuhause“
 - Intensivlüftung ≙ Lüftungsprofil „Intensivlüftung“

Gesamt-Luftvolumenströme durch ventilatorgestützte Lüftung nach DIN 1946-6:2019-12

Lüftungsart	Lüftung zum Feuchteschutz	Reduzierte Lüftung	Nennlüftung	Intensivlüftung
Volumenstrom Ventilator [m³/h]	59	138	197	256

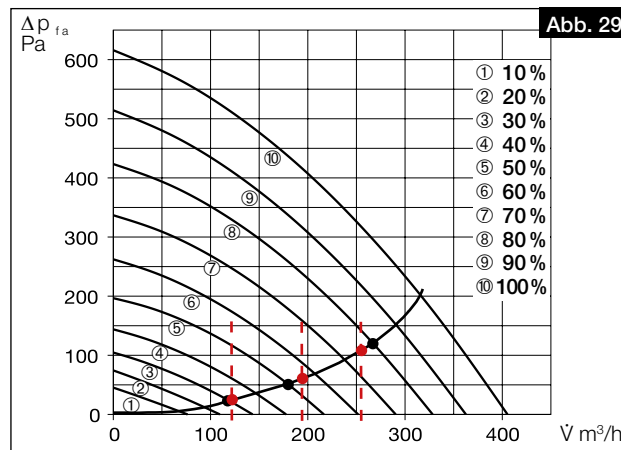

2. An den Schnittpunkten der Volumenströme mit der Anlagenkennlinie können nun näherungsweise die einzustellenden Ventilatorleistungen (in %) der Lüftungsprofile abgelesen werden. Diese über die Software easyControls 3.0 oder das Bedienelement KWL-BE Touch in das entsprechende Lüftungsprofil eintragen (vgl. Abb. 29 und Abb. 30).

Beispiel: Lüftungsprofil „Unterwegs“ = 31 %
 Lüftungsprofil „Zuhause“ = 55 %
 Lüftungsprofil „Intensivlüftung“ = 78 %

Abb. 30: Screenshot of the easyControls 3.0 software interface showing settings for different profiles:

- ZUHAUSE:** Ventilatorleistung 55%, Zuluft 15 °C, rel. Feuchte Ein, CO2/VOC Ein. Button: Anpassen.
- UNTERWEGS:** Ventilatorleistung 31%, Zuluft 15 °C, rel. Feuchte Ein, CO2/VOC Ein. Button: Anpassen.
- INTENSIVLÜFTUNG:** Ventilatorleistung 78%, Zuluft 15 °C, rel. Feuchte Ein, CO2/VOC Ein, Dauer 00:50. Button: Anpassen.
- FEUERSTÄTTENMODUS:** Zuluftventilator 50%, Abluftventilator 50%, Dauer 00:15. Button: Anpassen.

3. Unter dem Menüpunkt „Startseite“ das Lüftungsprofil „Zuhause“ auswählen.
 4. Den Menüpunkt „Konfiguration“ auswählen.

5. Unter „Ventilatoreinstellung“ die Ventilatorleistungen für Zu- und Abluft gemäß der ermittelten Werte für die Nennlüftung eintragen (vgl. Abb. 31).

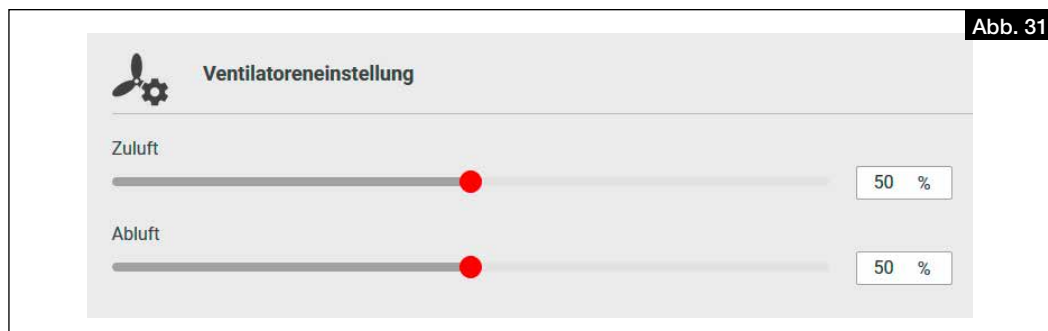

6.3.3 Volumenstrommessung zur Einregulierung der Anlage (Feinjustierung) durchführen

- Volumenströme an allen Ventilen im Zu- und Abluftstrang messen.
- Volumenströme jeweils für Zu- und Abluftstränge aufsummieren.
- Bei Abweichungen zu den gewünschten Volumenströmen, diese entsprechend durch Erhöhen oder Verringern anpassen.
- Ventile entsprechend der Auslegung einregulieren.
- Volumenströme an allen Ventilen im Zu- und Abluftstrang erneut messen, um die korrekte Einregulierung und den Gesamtvolumenstrom zu prüfen.

KAPITEL 7 BEDIEN- MÖGLICHKEITEN

7.1 Lokaler Webserver

Das Gerät kann über den lokalen Webserver mittels einem Webbrowser, über ein mobiles Endgerät (z.B. Notebook, PC, Tablet, Smartphone) konfiguriert werden. Es ist keine Anmeldung/Registrierung des Gerätes erforderlich.

Lokalen Webserver einrichten:

1. Gerät über ein Ethernet-Kabel RJ45 (nicht im Lieferumfang enthalten) an den Router oder direkt an ein Notebook/PC anschließen.
2. Arbeitsplatz öffnen und auf Netzwerk klicken, vgl. Abb. 32.
- ① **Die Netzwerkerkennung muss eingeschaltet sein!**
3. Doppelklick auf das entsprechende Gerät, vgl. Abb. 32.
> Die Steuerung easyControls 3.0 öffnet sich automatisch über den lokalen Webserver im Webbrowser.



Abb. 32

4. Geräteeinstellungen vornehmen, s. Kapitel 8.1 „Menüübersicht“, Seite 23.

- ① **Um das Gerät in Betrieb nehmen zu können, muss der Inbetriebnahmeassistent durchgeführt werden, s. Kapitel 6.2 „Inbetriebnahmeassistent durchführen“, Seite 16.**

7.2 Cloud-Dienst easyControls 3.0

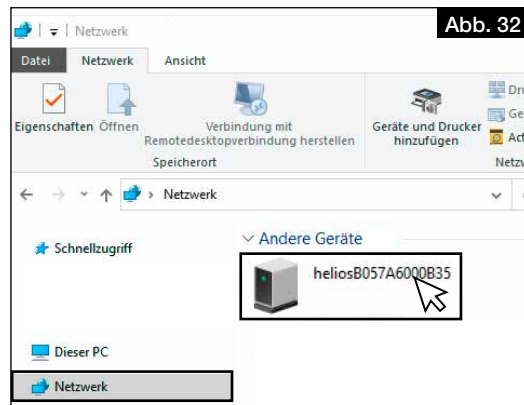
Über den Cloud-Dienst easyControls 3.0 können Anwender, Servicetechniker oder Wohnungsbaugesellschaften jederzeit extern Geräteeinstellungen ändern und Statusinformationen abrufen. Für die Nutzung des easyControls Cloud-Dienstes ist die Anmeldung mit Benutzername und Passwort erforderlich.

- ① **Die Erstverbindung mit dem Cloud-Dienst muss aus Sicherheitsgründen über den lokalen Webserver des KWL® Gerätes erfolgen.**

Der Cloud-Dienst easyControls 3.0 ist über die Website www.cloud.easyControls.net erreichbar.

- ① **Das KWL® Gerät muss direkt mit dem Internet verbunden sein.**

7.3 Bedienelement

Über das Bedienelement Schiebeschalter KWL-BE Eco (Zubehör) oder das Komfortbedienelement KWL-BE Touch (Zubehör) können die Bedien- und Steuerungsmöglichkeiten des KWL® Gerätes erweitert werden.

Die Installation, Inbetriebnahme sowie eine detaillierte Funktionsbeschreibung ist der Montage- und Betriebsvorschrift des entsprechenden Bedienelementes zu entnehmen.

- ① **Über das Bedienelement KWL-BE Touch kann ein Softwareupdate durchgeführt werden.**

7.4 Gebäudeleittechnik (GLT)

Über die serienmäßige Modbus-Schnittstelle (RS 485) oder ein optional erhältliches KNX Modul KWL-KNX Connect (Zubehör), kann das KWL® Gerät in ein Netzwerk der Gebäudeleittechnik eingebunden werden.

- ① **Die zugehörige Betriebsanleitung „KWL® easyControls Modbus“ kann auf HeliosSelect unter www.HeliosSelect.de bei dem entsprechenden Artikel heruntergeladen werden.**

KAPITEL 8 SOFTWARE easyControls 3.0

8.1 Menüübersicht



easyControls 3.0 ist die Software für eine smarte und komfortable Bedienung der KWL® Geräte über ein mobiles Endgerät. Es können Einstellungen zu den folgenden Bereichen vorgenommen werden:

- **Startseite** (s. Kapitel 8.2 „Startseite“, Seite 23)
- **Gerätedaten** (s. Kapitel 8.3 „Gerätedaten“, Seite 24)
- **Service Menü** (s. Kapitel 8.4 „Service Menü“, Seite 25)
- **Einstellungen** (s. Kapitel 8.5 „Einstellungen“, Seite 25)
- **Konfiguration** (s. Kapitel 8.6 „Konfiguration“, Seite 26)

8.2 Startseite

8.2.1 Lüftungsprofile

Es sind 4 Lüftungsprofile auswähl- bzw. einstellbar.

Die Lüftungsprofile können über den Button  ausgeklappt und über den Stift  eingestellt werden. Zugeklappt sind die Lüftungsprofile für die Nutzung auswählbar.

- ① **Die Sensoren werden nur angezeigt, wenn diese angeschlossen sind.**
- ① **Es ist immer das rot hinterlegte Lüftungsprofil aktiv.**

ZUHAUSE

Lüftungsprofil bei Anwesenheit von Personen.

Folgende Parameter sind einstellbar:

- Ventilatorleistung
- Zuluft

Hier ist die Solltemperatur für die Zuluft einzustellen.

① **Ohne Nachheizung (optional; als Zubehör erhältlich) liegt die maximal erreichbare Solltemperatur 2-3 °C unter der Ablufttemperatur.**

① **Der Bypass muss für die Regelung der Zulufttemperatur eingeschalten sein.**

- rel. Feuchte
 - ① **Einstellung wird für internen und externen Sensor übernommen.**
- CO₂/VOC
 - ① **Einstellung wird für CO₂ und VOC Sensor übernommen.**

UNTERWEGS

Lüftungsprofil bei Abwesenheit von Personen.

Folgende Parameter sind einstellbar:

- Ventilatorleistung
- Zuluft
- rel. Feuchte
 - ① **Einstellung wird für internen und externen Sensor übernommen.**
- CO₂/VOC
 - ① **Einstellung wird für CO₂ und VOC Sensor übernommen.**

INTENSIVLÜFTUNG

Lüftungsprofil bei Anwesenheit vieler Personen oder wenn eine intensive Lüftung gewünscht ist.

Folgende Parameter sind einstellbar:

- Ventilatorleistung
- Zuluft
- rel. Feuchte
 - ① **Einstellung wird für internen und externen Sensor übernommen.**
- CO₂/VOC
 - ① **Einstellung wird für CO₂ und VOC Sensor übernommen.**
- Dauer

FEUERSTÄTTENMODUS

Lüftungsprofil bei Verwendung von z.B. einem Kamin.

Folgende Parameter sind einstellbar:

- Zuluftventilator
- Abluftventilator
- Dauer

- ① **Bei diesem Lüftungsprofil kann ein leichter Überdruck eingestellt werden, um zu verhindern, dass Rauch in die Wohnung zieht. Diese Funktion ersetzt nicht den Unterdruckwächter!**

8.2.2 Filterwechsel

Es sind folgende Informationen zum Filterwechsel abruf- bzw. über den Stift  einstellbar:

- **Filter gewechselt**
Zeigt das Datum des letzten Filterwechsels an.
- ① **Dieses Datum muss bei jedem Filterwechsel aktualisiert werden, um den Filterwechsel zu quittieren.**
- **Nächster Wechsel**
Zeigt das Datum des nächsten Filterwechsels an.

- **Wechselintervall**
Zeigt das Intervall für den Filterwechsel an. Das Intervall für den Filterwechsel ist je nach Verschmutzungsgrad einstellbar zwischen 1 und 12 Monaten.
- ① Die Filter sind je nach Bedarf jedoch mind. 1x jährlich zu wechseln (Werkseinstellung: 6 Monate).

8.2.3 Temperaturen

Es werden die aktuellen Temperaturen von Zuluft, Abluft, Fortluft und Außenluft angezeigt.

8.2.4 Gerätedaten

Es werden folgende Gerätedaten angezeigt:

- **Lüftung** (Ventilatorleistung in %)
- **Wärmetauscher-Status**
- **Relative Luftfeuchtigkeit**
- **CO₂/VOC**

8.2.5 Sensoren



Es werden die Daten der angeschlossenen Sensoren angezeigt.

8.2.6 Temperaturen und Sensoren

Grafische Darstellung der Temperaturen und der angeschlossenen Sensoren.

- ① Um die Daten abzufragen, müssen diese zuerst über den Button **Aktualisieren** aktualisiert werden.
- ① Die Temperaturen und Sensoren können durch Klicken auf die entsprechende Legende an- oder abgewählt werden.
- ① Sind mehrere Sensoren angeschlossen, werden immer die Sensordaten des Sensors mit dem höchsten Wert übernommen.

8.2.7 Wochenprogramm

- **Wochenprogramm ein-/ausschalten**
- **Wochenprogramm erstellen/bearbeiten**
Durch Klicken auf ein Feld ändert sich das Lüftungsprofil in folgender Reihenfolge (vgl. Abb. 33):
 -  Lüftungsprofil „Zuhause“ (1x klicken)
 -  Lüftungsprofil „Unterwegs“ (2x klicken)
 -  Lüftungsprofil „Intensivlüftung“ (3x klicken)

Lüftungsprofil löschen (4x klicken); vorheriges Lüftungsprofil wird automatisch übernommen.

① Das Lüftungsgerät kann über das Wochenprogramm nicht ausgeschaltet werden. Es ist immer ein Lüftungsprofil aktiv.
- **Wochenprogramm löschen**

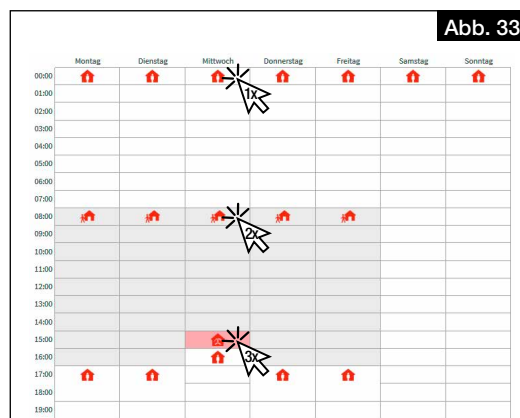

8.3 Gerätedaten

8.3.1 Status des Lüftungsgerätes

Folgende Daten zum Status des Lüftungsgerätes werden angezeigt bzw. können angepasst werden:

- **Status**
Lüftungsgerät ein-/ausschalten.
- **Letzte Stromunterbrechung**
Anzeige der Tage seit der letzten Stromunterbrechung.
- **Betriebszeit**
Anzeige der Betriebszeit in Tagen.

8.3.2 Zeit, Datum

Folgende Daten zu Zeit und Datum können angepasst werden:

- **Datum**
- **Zeit**
- **Sommerzeit**
- **24 h Format**

8.3.3 Daten des Lüftungsgerätes

Folgende Daten des Lüftungsgerätes werden angezeigt:

- **Modell**
- **Seriennummer**
- **Typ**
- **Softwareversion**
- **rel. Feuchtesensoren (Anzahl)**
- **CO₂/VOC Sensoren (Anzahl)**
- **UUID**
- **Cloud-Dienst**
- **IP-Adresse**
- **Gateway**
- **Maske**

8.4 Service Menü

8.4.1 Temperaturen

Es werden die aktuellen Temperaturen angezeigt:

- **Zuluft**
- **Fortluft**
- **Außenluft**
- **Abluft**

8.4.2 Eigendiagnose

- ① **Die Eigendiagnose kann bis zu 20 Minuten dauern. Zur Durchführung der Eigendiagnose muss das Gerät länger als 15 Minuten eingeschaltet sein.**

Über die Eigendiagnose können Verfügbarkeit und Funktion folgender Komponenten geprüft werden:

- **Wärmerückgewinnung**

- ① **Liegt die Außentemperatur über 10 °C, kann die Funktionsprüfung nicht durchgeführt werden.**

Die Eigendiagnose ist erfolgreich, wenn die Wärmerückgewinnung zwischen 60-100 % liegt.

- **Bypass**

- ① **Beträgt die Temperaturdifferenz zwischen Ab- und Außenluft ≥ 5 °C, kann die Funktionsprüfung nicht durchgeführt werden.**

Die Bypass-Funktion muss aktiviert sein.

Die Eigendiagnose ist erfolgreich, wenn der vom Gerät ermittelte zuluftseitige Wirkungsgrad zunimmt.

- **Zusatzheizung**

Die Zusatzheizung muss installiert sein.

Die Eigendiagnose ist erfolgreich, wenn die Zulufttemperatur um +2 °C steigt.

- **Vorheizung**

Die Vorheizung muss installiert sein.

Die Eigendiagnose ist erfolgreich, wenn die Zulufttemperatur um +2 °C steigt.

8.4.3 Testmodus

Der manuelle Testmodus kann für folgende Komponenten durchgeführt werden:

- **Ventilatortest**
- **Heizregistertest**
- **Bypass Test**

8.4.4 Fehlerprotokoll

Die vorliegenden Fehler am Gerät werden angezeigt.

8.5 Einstellungen

8.5.1 Sprache

Gewünschte Sprache für die Benutzeroberfläche auswählen.

8.5.2 Freigabecode

Freigabecode ändern.

- ① **Standardmäßig ist der Freigabecode 0000 voreingestellt.**

8.5.3 Cloud-Dienst / Software-Update durchführen

- **Cloud-Dienst verbinden**

Beim Klicken auf „Verbinden“ öffnet sich die Startseite zur Anmeldung am Cloud-Dienst automatisch.

- ① **Beim Klicken auf „Verbinden“ wird automatisch ein Software-Update durchgeführt.**

Öffnet sich die Anmeldeseite nicht automatisch, ca. 5 Minuten warten bis das Software-Update abgeschlossen ist. Das Lüftungsgerät muss mind. auf Softwareversion 1.0.9 upgedatet werden (Gerätedaten > Daten des Lüftungsgeräts). Danach erneut mit dem Cloud-Dienst verbinden.

Um ein Update durchzuführen, ist die Registrierung mit dem Cloud-Dienst nicht notwendig.

- **Cloud-Dienst trennen**

Durch Klicken auf „Trennen“ wird die Verbindung zum Cloud-Dienst getrennt.

8.5.4 Nutzerebene

Es sind 3 Nutzerebenen verfügbar:

- **Admin:** Der Benutzer hat vollen Zugriff auf alle Geräteeinstellungen.
- **Normal:** Der Benutzer kann die Daten des Lüftungsgerätes ansehen und einige Einstellungen ändern. Der Zugriff auf die Konfiguration ist gesperrt.
- **Begrenzt:** Der Benutzer kann den Lüftungsmodus wechseln und Gerätedaten ansehen. Der Benutzer kann jedoch keine Systemeinstellungen bearbeiten.

8.5.5 Kindersicherung

Ist die Funktion „Kindersicherung“ aktiviert, kann das Bedienelement KWL-BE Touch durch den PIN-Code 1001 entsperrt werden.

8.5.6 License

Hier können die Lizenzbedingungen abgerufen werden.

8.6 Konfiguration

8.6.1 Ventilatoreneinstellung

Ventilatorleistung für Zu- und Abluftventilator einstellen.

- **Zuluft**
- **Abluft**

① **Die Ventilatorleistungen dürfen nur bei der Einregulierung geändert werden!**

8.6.2 Sensoreneinstellungen

Parameter der angeschlossenen Sensoren einstellen:

- **Temperatursteuerung abhängig von**

- **Zuluft**

Der Zuluftsollwert entspricht der Solltemperatur der Zuluft im aktuell gewählten Lüftungsmodus.

Beispiel: Beträgt die Solltemperatur der Zuluft im Profil „Zuhause“ 15 °C, so beträgt der Zuluftsollwert ebenfalls 15 °C.

- **Abluft**

Die eingestellte Zulufttemperatur ändert sich in Abhängigkeit von der Ablufttemperatur (bis zu ± 10 °C).

Ist die Ablufttemperatur niedriger als der eingestellte Zuluftsollwert, wird der Sollwert der Zulufttemperatur erhöht (max. 10 °C).

Ist die Ablufttemperatur höher als der eingestellte Zuluftwert, wird der Sollwert der Zulufttemperatur verringert (max. 10 °C).

Beispiel: Die Solltemperatur der Zuluft im Profil „Zuhause“ beträgt 20 °C und die Raumlufttemperatur beträgt 24 °C. Der Sollwert der Zulufttemperatur wird auf 16 °C reguliert.

- **Abluft Plus**

Die eingestellte Zulufttemperatur ändert sich in Abhängigkeit von der Ablufttemperatur (bis zu ± 10 °C). Zusätzlich erhöht das Lüftungsgerät die Ventilatorleistung, wenn die Möglichkeit besteht, die Raumtemperatur über die Außenluft abzusenken.

Die Ventilatorleistung nicht erhöht, wenn die aktuelle Zulufttemperatur höher ist als die aktuelle Ablufttemperatur im Raum.

Beispiel: Im Profil „Zuhause“ beträgt die Solltemperatur der Zuluft 20 °C und die eingestellte Ventilatorleistung 50 %. Die Raumlufttemperatur beträgt 24 °C. Die Methode Abluft Plus setzt die Solltemperatur der Zuluft auf 16 °C und das Gerät läuft mit einer Ventilatorleistung von 90 % (wenn der Boost-Modus höher als 90 % ist).

- **rel. Feuchte**

- **Automatisch**

Die Grenzwerte der relativen Feuchte werden automatisch, anhand des Feuchteverlaufes der letzten Tage ermittelt.

- **Manuell**

Die Grenzwerte für die relative Feuchte können manuell eingestellt werden.

- **CO₂/VOC Grenze**

8.6.3 Wärmetauscher Frostschutz

Einstellung der Randbedingungen für Frostschutz:

- **Passivhaus**

① **Bei Passivhaus zwingend auszuwählen.**

- **DiBt**

8.6.4 Modbus Einstellungen

Folgende Parameter sind einstellbar:

- **Adresse**
- **Baud-Rate**
- **Parität**
- **Stoppbit**

8.6.5 Eingangs Einstellungen

Einstellungen der Eingänge ansehen oder ändern:

- **Analogeingang**

- Nicht verwendet
- Stopp (0-1 V), Unterwegs (2-4 V), Zuhause (5-7 V), Intensivlüftung (8-10 V)

- **Digitaleingang 1 / Digitaleingang 2**

- Nicht verwendet
- Feuerstättenmodus Aus (0 V) / Ein (24 V)
- Zuhause (0 V) / Unterwegs (24 V)
- Not-Aus (0 V) / Normalbetrieb (24 V)
- Intensivlüftung Aus (0 V) / Ein (24 V)
- Normalbetrieb (0 V) / Bypass (24 V)
- Wochenprogramm Aus (0 V) / Ein (24 V)
- Konfigurierbarer Eingang Aus (0 V) / Ein (24 V)

① **Die Digitaleingänge können über den Stift  konfiguriert werden.**

8.6.6 Relais Einstellungen

Relais-Funktion auswählen und einstellen:

- **Wartungsanzeige**
Filterwechsel wird angezeigt (Relais-Status: geschlossen)
- **Fehlermeldung**
Fehlermeldung wird angezeigt (Relais-Status: geschlossen). Der Fehler wird auch im Fehlerprotokoll aufgezeichnet.
- **Fehlermeldung oder Wartungsanzeige**
Filterwechsel oder Fehlermeldung wird angezeigt (Relais-Status: geschlossen)
- **Not-Aus**
Not-Aus-Funktion ist aktiviert (Relais-Status: geschlossen). Die Not-Aus-Funktion wird in der Regel durch ein externes Signal über den Digitaleingang aktiviert.
- **Position Bypassklappe**
Position der Bypassklappe wird angezeigt.
– Relais geöffnet: Bypass ist eingeschaltet. Der Luftstrom wird am Wärmetauscher vorbei geleitet.
– Relais geschlossen: Bypass ist ausgeschaltet. Der Luftstrom geht durch den Wärmetauscher.
- **Steuerung EWT (noch nicht verfügbar)**
 - Betriebsmodus
 - Automatisch
 - Manuell
 - Verwendung der EWT Steuerung
 - Beides
 - Vorwärmen
 - Vorkühlen
 - Wintereinstellung
 - Sommereinstellung
 - Kondensatvermeidung
 - Manuell
 - Automatisch
 - Mindest Zulufttemperatur
- **Nicht verwendet**
Die Relais-Steuerung des Lüftungsgerätes wird nicht verwendet.
- **Luft-Vorwärmung (noch nicht verfügbar)**
- **Betriebsmeldung**
Lüftungsgerät ist in Betrieb (Relais-Status: geschlossen).

8.6.7 Konfiguration

Über die Konfigurationsnummer wird dem Gerät die entsprechenden Grundkonfigurationseinstellungen zugeordnet.

- ① **Die Konfigurationsnummer muss nur bei einem Austausch der Platine (z.B. Defekt) angepasst werden. Die Konfigurationsnummer befindet sich auf dem Typenschild.**

8.6.8 Heizungseinstellungen

Einstellungen für Vor- und Zusatzheizung festlegen:

- **Vorheizung**
- ① **Die Vorheizung wird ausschließlich für den Frostschutz verwendet (nicht für die Regulierung der Zulufttemperatur).**
 - Elektro-Heizregister
 - Nicht verwendet
- **Zusatzheizung (Nachheizung)**
- ① **Diese Funktion ist nur in Kombination mit einem Erweiterungsmodul KWL-EM eC verfügbar.**
 - Elektro-Heizregister
 - Warmwasser-Heizregister
 - Nicht verwendet
- **Einstellung maximale Außentemperatur**
Die Zusatzheizung wird aktiviert, wenn der eingestellte Wert unterschritten wird.

8.6.9 Bypass Einstellungen

Einstellungen für den Bypass des Wärmetauschers vornehmen:

- **Bypass**
Mithilfe der Bypassfunktion kann die Außenluft bei Bedarf am Wärmetauscher vorbeigeleitet werden.
– **Bypass einschalten:** Außenluft wird am Wärmetauscher vorbeigeleitet.
– **Bypass ausschalten:** Außenluft wird durch den Wärmetauscher geleitet.
- **Stufenloser Bypass**
- ① **Die Bypassfunktion muss eingeschaltet sein, sonst kann der stufenlose Bypass nicht aktiviert werden.**
Über den stufenlosen Bypasses wird die eingestellte Zulufttemperatur effizient geregelt. Hierzu wird die tatsächliche Temperatur im Raum gemessen und mit dem eingestellten Sollwert der Zulufttemperatur verglichen. Bei einer Differenz wird die Stellung des Bypasses automatisch geregelt, um die eingestellte Zulufttemperatur möglichst exakt zu erreichen.

- **Kälterückgewinnung aktivieren/deaktivieren**

Durch die Aktivierung der Kälterückgewinnung werden die Wohnräume mit möglichst kühler Zuluft belüftet. Die Funktion des Bypasses hängt dabei vom Temperaturniveau der Außenluft im Verhältnis zur Raumtemperatur ab.

Bypass EIN Außenluft ist kühler als die Raumluft. Die Außenluft strömt direkt als Zuluft in die Wohnräume.

Bypass AUS Außenluft ist wärmer als die Raumluft. Die Außenluft wird über den Wärmetauscher durch die Abluft gekühlt.

- ① Wird die Kälterückgewinnung aktiviert, muss der Stopfen am Geräteboden entfernt werden (s. Abb. 34), um den Kondensatablauf zu gewährleisten (vgl. auch Kapitel 4.3 „Kugelsiphon montieren“, Seite 12).

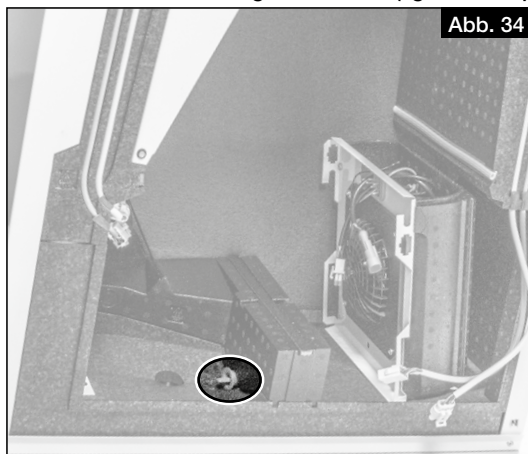

8.6.10 Wärmetauscher

Typ des Wärmetauschers festlegen:

- Aluminium
- Kunststoff
- Enthalpie

8.6.11 speichern / wiederherstellen

Geräte- und Nutzereinstellungen speichern oder wiederherstellen:

- **Inbetriebnahmeeinstellungen**
 - Inbetriebnahmeeinstellungen speichern
 - Inbetriebnahmeeinstellungen wiederherstellen
- **Nutzereinstellungen**
 - Nutzereinstellungen speichern
 - Nutzereinstellungen wiederherstellen
- **Werkseinstellungen wiederherstellen**

KAPITEL 9 WARTUNG UND SERVICE

GEFAHR

WARNUNG

WARNUNG

WARNUNG



WARNUNG



ACHTUNG

9.1 Gerät warten

Das Gerät ist je nach Bedarf, jedoch mindestens einmal im Jahr auf Verschmutzungen und Verunreinigungen zu prüfen (Sichtprüfung).

⚠ Lebensgefahr durch elektrischen Schlag!

Ein elektrischer Schlag kann zu Tod oder schweren Verletzungen führen.

- > Vor Öffnen des Gerätes, ist das Gerät allpolig vom Netz zu trennen.
- > Das Öffnen des Geräts darf nur von einer autorisierten Elektrofachkraft ausgeführt werden.

⚠ Verbrennungsgefahr durch heiße Oberflächen!

Heiße Oberflächen können schweren Verbrennungen verursachen.

- > Gerät 5 Minuten abkühlen lassen bzw. warten, bis die Ventilatoren ausgedreht sind.

⚠ Verletzungsgefahr durch rotierende Ventilatoren!

Rotierende Ventilatoren können Gliedmaße verletzen und schwere Verletzungen verursachen.

- > Vor Arbeiten am Gerät warten bis die Ventilatoren ausgedreht sind.

⚠ Verletzungsgefahr durch Herunterfallen der Blende bzw. der Gerätetür!

Die Blende bzw. die Gerätetür kann beim Abnehmen herunterfallen und schwere Verletzungen verursachen.

- > Sicherheitsschuhe tragen.
- > Blende bzw. Gerätetür vorsichtig, mit beiden Händen, abnehmen.

1. Blende (magnetisch) nach oben aushängen.
2. Schrauben der Gerätetür lösen und diese abnehmen.

⚠ Verletzungsgefahr durch hohes Gewicht des Wärmetauschers!

Der Wärmetauscher kann beim Herausnehmen aus dem Gerät herunterfallen und schwere Verletzungen verursachen.

- > Sicherheitsschuhe tragen.
- > Den Wärmetauscher vorsichtig, mit beiden Händen, aus dem Gerät entnehmen.

3. Wärmetauscher entnehmen.

Beschädigung des Gerätes durch die Verwendung aggressiver Reinigungsmittel.

Aggressive Reinigungsmittel können das Gerät beschädigen.

- > Keine aggressiven Reinigungsmittel verwenden.

4. Verschmutzungen mit einem feuchten Lappen mit etwas Spülmittel entfernen.

9.2 Filter warten und reinigen



9.2.1 Filter warten

Die Filter sind je nach Bedarf oder spätestens alle 6 Monate auf Verunreinigungen und Verschmutzungen zu prüfen (Sichtprüfung) und ggf. zu ersetzen, s. Kapitel „9.2.2 Filter wechseln“ auf Seite 29.

Die maximale Nutzungsdauer der Filter beträgt 1 Jahr. Danach müssen die Filter ersetzt werden.

9.2.2 Filter wechseln

Die Notwendigkeit des Filterwechsels wird angezeigt:

- über die Software **easyControls 3.0** durch das Symbol .
- über das Bedienelement **KWL-BE Touch** durch das Symbol .
- über das Bedienelement **KWL-BE Eco** durch Leuchten der roten LED.

Die Anordnung der Luftfilter ist dem Aufkleber auf dem Lüftungsgerät zu entnehmen. Beim Einsetzen der Filter ist die Lüfrichtung gemäß Aufkleber zu beachten, diese wird durch Pfeile auf den Filtern dargestellt.

Zum Wechseln der Filter wie folgt vorgehen:

1. Blende (magnetisch) nach oben aushängen und Filterabdeckung (Schaumteil) entfernen.
2. Filter nach vorne herausziehen und wechseln (s. Abb. 35).
3. Den Filterwechsel quittieren:
 - über die Software **easyControls 3.0** im Menü „Startseite“ > „Filterwechsel“ das Datum des Filterwechsels eintragen und bestätigen.
 - über das Bedienelement **KWL-BE Touch** über  bestätigen.
 - über das Bedienelement **KWL-BE Eco** kann der Filterwechsel über den Schiebeschalter bestätigt werden. Hierfür alle Betriebsstufen innerhalb einer Sekunde 4x durchschalten (hoch–runter–hoch–runter).

Das Gerät ist außen- und abluftseitig serienmäßig mit Filtern ISO Coarse 65 % ausgestattet.

Die Filter sind als Zubehör erhältlich:

Ersatzluftfilter Grobfilter Coarse 65 %/G4 (2 Stk.)
 Ersatzluftfilter Feinfilter ePM1 50 %/F7 (1 Stk.)
 Ersatzluftfilter Aktivkohlefilter (1 Stk.)

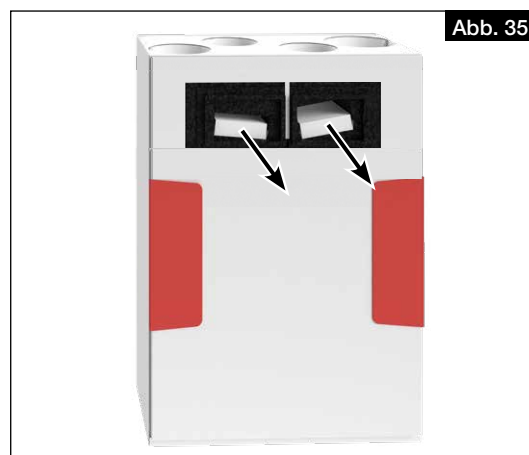

ELF-KWL 250/2x Coarse 65%
 ELF-KWL 250/ePM1 50%
 ELF-KWL 250/AK

Best.-Nr. 40151
 Best.-Nr. 40152
 Best.-Nr. 40153

Die Filter können unter www.Ersatzluftfilter.de bestellt werden.

9.3 Wärmetauscher warten und reinigen

9.3.1 Wärmetauscher warten

Der Wärmetauscher ist je nach Bedarf oder mindestens einmal jährlich auf Verunreinigungen und Verschmutzungen zu prüfen (Sichtprüfung) und ggf. zu reinigen, s. Kapitel „9.3.2 Wärmetauscher reinigen“ auf Seite 30.

9.3.2 Wärmetauscher reinigen

GEFAHR

⚠ Lebensgefahr durch elektrischen Schlag!

Ein elektrischer Schlag kann zu Tod oder schweren Verletzungen führen.

- > Vor Öffnen des Gerätes, ist das Gerät allpolig vom Netz zu trennen.
- > Das Öffnen des Geräts darf nur von einer autorisierten Elektrofachkraft ausgeführt werden.

WARNUNG

⚠ Verbrennungsgefahr durch heiße Oberflächen!

Heiße Oberflächen können schweren Verbrennungen verursachen.

- > Gerät 5 Minuten abkühlen lassen bzw. warten, bis die Ventilatoren ausgedreht sind.

WARNUNG

⚠ Verletzungsgefahr durch rotierende Ventilatoren!

Rotierende Ventilatoren können Gliedmaße verletzen und schwere Verletzungen verursachen.

- > Vor Arbeiten am Gerät warten bis die Ventilatoren ausgedreht sind.

WARNUNG



⚠ Verletzungsgefahr durch Herunterfallen der Blende bzw. der Gerätetür!

Die Blende bzw. die Gerätetür kann beim Abnehmen herunterfallen und schwere Verletzungen verursachen.

- > Sicherheitsschuhe tragen.
- > Blende bzw. Gerätetür vorsichtig, mit beiden Händen, abnehmen.

1. Blende (magnetisch) nach oben aushängen.
2. Schrauben der Gerätetür lösen und diese abnehmen.

WARNUNG

⚠ Verletzungsgefahr durch hohes Gewicht des Wärmetauschers!

Der Wärmetauscher kann beim Herausnehmen herunterfallen und schwere Verletzungen verursachen.

- > Den Wärmetauscher vorsichtig, mit beiden Händen, aus dem Gerät entnehmen.

3. Wärmetauscher **1** vorsichtig aus dem Gerät ziehen (s. Abb. 36).



Abb. 36

ACHTUNG

Beschädigung des Wärmetauschers durch die Verwendung aggressiver Reinigungsmittel.

Aggressive Reinigungsmittel können den Wärmetauscher beschädigen.

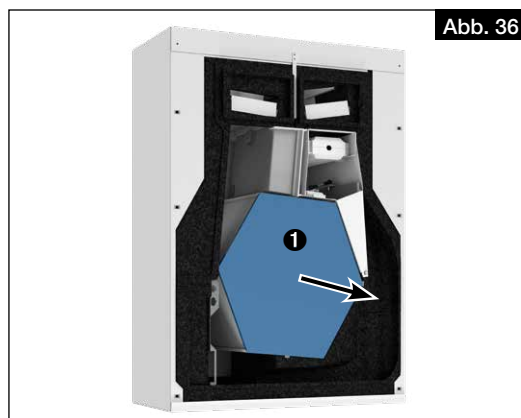
- > Keine aggressiven Reinigungsmittel verwenden.

4. Wärmetauscher mit einem Staubsauger mit Pinseldüse absaugen oder mit Wasser reinigen.
5. Beim Einbau den Wärmetauscher in die Führungsschiene einsetzen und bis zum Anschlag einschieben. Darauf achten, dass die Dichtungen der Aufnahme nicht beschädigt werden!
6. Gerätetür wieder aufsetzen und mittels Schrauben handfest anziehen. Keinen Akkuschauber oder ähnliches verwenden!

9.4 Kondensatablauf warten

Der Kondensatablauf ist je nach Bedarf jedoch mindestens alle 6 Monate auf seine Funktion zu prüfen und ggf. zu reinigen.

Funktionsprüfung wie folgt durchführen:

– Für Nutzer

1. Siphon-Gehäuse demontieren.
Umgekehrte Reihenfolge wie bei der Montage, s. Kapitel 4.3 „Kugelsiphon montieren“, Seite 12 (Schritte 7-5).
2. Siphon mit Wasser reinigen.
3. Siphon-Gehäuse wieder montieren, s. Kapitel 4.3 „Kugelsiphon montieren“, Seite 12 (Schritte 5-7).

– Nur für Elektrofachkraft

⚠ Lebensgefahr durch elektrischen Schlag!

Ein elektrischer Schlag kann zu Tod oder schweren Verletzungen führen.

- > Vor Öffnen des Gerätes, ist das Gerät allpolig vom Netz zu trennen.
- > Das Öffnen des Geräts darf nur von einer autorisierten Elektrofachkraft ausgeführt werden.

GEFAHR

DE

 **WARNUNG**
⚠ Verbrennungsgefahr durch heiße Oberflächen!

Heiße Oberflächen können schweren Verbrennungen verursachen.

> Gerät 5 Minuten abkühlen lassen bzw. warten, bis die Ventilatoren ausgedreht sind.

 **WARNUNG**
⚠ Verletzungsgefahr durch rotierende Ventilatoren!

Rotierende Ventilatoren können Gliedmaßen verletzen und schwere Verletzungen verursachen.

> Vor Arbeiten am Gerät warten bis die Ventilatoren ausgedreht sind.

 **WARNUNG**

⚠ Verletzungsgefahr durch Herunterfallen der Blende bzw. der Gerätetür!

Die Blende bzw. die Gerätetür kann beim Abnehmen herunterfallen und schwere Verletzungen verursachen.

> Sicherheitsschuhe tragen.

> Blende bzw. Gerätetür vorsichtig, mit beiden Händen, abnehmen.

1. Blende (magnetisch) nach oben aushängen.
2. Schrauben der Gerätetür lösen und diese abnehmen.
3. Mit einer Gießkanne etwas Wasser in die Kondensatwanne gießen.
4. Prüfen, ob das Wasser über den Kondensatschlauch abläuft und den Kondensatablauf ggf. reinigen.

 **GEFAHR**
9.5 Stilllegen und Entsorgen
⚠ Lebensgefahr durch elektrischen Schlag!
Bei der Demontage werden spannungsführende Teile freigelegt, die bei Berührung zu einem elektrischen Schlag führen.
> Vor der Demontage das Gerät allpolig vom Netz trennen und gegen Wiedereinschalten sichern!

Bauteile und Komponenten des Gerätes die ihre Lebensdauer erreicht haben, z.B. durch Verschleiß, Korrosion, mechanische Belastung, Ermüdung und/oder durch andere, nicht unmittelbar erkennbare Einwirkungen, sind nach erfolgter Demontage entsprechend den nationalen und internationalen Gesetzen und Vorschriften fach- und sachgerecht zu entsorgen. Das Gleiche gilt für im Einsatz befindliche Hilfsstoffe wie Öle und Fette oder sonstige Stoffe.

Die bewusste oder unbewusste Weiterverwendung verbrauchter Bauteile wie z.B. Laufräder, Wälzlager, Motoren, etc. kann zu einer Gefährdung von Personen, der Umwelt sowie von Maschinen und Anlagen führen. Die entsprechenden, vor Ort geltenden, Betriebsvorschriften sind zu beachten und anzuwenden.

Denken Sie an unsere Umwelt, mit der Rückgabe leisten Sie einen wesentlichen Beitrag zum Umweltschutz!



TABLE OF CONTENTS

INSTALLATION AND OPERATING INSTRUCTIONS

CHAPTER 1 SAFETY	PAGE 3
1.1 Basic information.....	Page 3
1.2 Warning instructions.....	Page 3
1.3 Safety instructions.....	Page 3
1.4 Area of application.....	Page 4
1.5 Personnel qualification.....	Page 4
CHAPTER 2 BASIC INFORMATION	PAGE 5
2.1 Shipping.....	Page 5
2.2 Receipt.....	Page 5
2.3 Storage.....	Page 5
2.4 Fire places.....	Page 5
2.5 Ventilation ducts.....	Page 5
2.6 Regulations and guidelines.....	Page 6
2.7 Warranty claims – Exclusion of liability.....	Page 6
CHAPTER 3 PRODUCT INFORMATION	PAGE 7
3.1 Unit overview.....	Page 7
3.2 Functional description.....	Page 7
3.3 Technical data.....	Page 8
3.4 Dimensions.....	Page 9
3.5 Accessories.....	Page 9
CHAPTER 4 INSTALLATION	PAGE 10
4.1 Installation instructions.....	Page 10
4.1.1 Positioning.....	Page 10
4.1.2 Adjust unit to installation conditions.....	Page 10
4.2 Install unit.....	Page 11
4.3 Install ball siphon.....	Page 12
4.4 Connect ventilation ducts.....	Page 13
CHAPTER 5 ELECTRICAL CONNECTION	PAGE 13
5.1 Connect unit.....	Page 13
5.1.1 Connection diagram.....	Page 14
5.1.2 Wiring diagram.....	Page 15
5.2 Connections for networks and accessories.....	Page 15
5.2.1 Connect network.....	Page 15
5.2.2 Connect accessories.....	Page 15
CHAPTER 6 COMMISSIONING	PAGE 16
6.1 Initial commissioning.....	Page 16
6.2 Run commissioning assistant.....	Page 16
6.3 Adjustment.....	Page 17
6.3.1 Conditions for adjustment.....	Page 17
6.3.2 Perform pressure measurement for adjusting the system.....	Page 17
6.3.3 Perform flow rate measurement for adjusting the system (fine adjustment).....	Page 21
CHAPTER 7 OPERATING OPTIONS	PAGE 22
7.1 Local web server.....	Page 22
7.2 easyControls 3.0 cloud service.....	Page 22
7.3 Control element.....	Page 22
7.4 Building control system.....	Page 22

CHAPTER 8 SOFTWARE easyControls 3.0	PAGE 23
8.1 Menu overview	Page 23
8.2 Homepage	Page 23
8.2.1 Ventilation profiles.....	Page 23
8.2.2 Filter replacement	Page 23
8.2.3 Temperatures	Page 24
8.2.4 Unit data.....	Page 24
8.2.5 Sensors	Page 24
8.2.6 Temperatures and sensors	Page 24
8.2.7 Weekly programme.....	Page 24
8.3 Unit data	Page 24
8.3.1 Ventilation unit status.....	Page 24
8.3.2 Time, Date	Page 24
8.3.3 Ventilation unit data	Page 24
8.4 Service menu	Page 25
8.4.1 Temperatures	Page 25
8.4.2 Self-diagnosis	Page 25
8.4.3 Test mode	Page 25
8.4.4 Error log	Page 25
8.5 Settings.....	Page 25
8.5.1 Language	Page 25
8.5.2 Release code	Page 25
8.5.3 Perform cloud service / software update.....	Page 25
8.5.4 User level	Page 25
8.5.5 Child-proof lock	Page 25
8.5.6 License.....	Page 25
8.6 Configuration	Page 26
8.6.1 Fan setting	Page 26
8.6.2 Sensor settings	Page 26
8.6.3 Heat exchanger frost protection	Page 26
8.6.4 Modbus settings	Page 26
8.6.5 Input settings	Page 26
8.6.6 Relay settings.....	Page 27
8.6.7 Configuration.....	Page 27
8.6.8 Heating settings	Page 27
8.6.9 Bypass settings.....	Page 27
8.6.10 Heat exchanger.....	Page 28
8.6.11 Save / Restore.....	Page 28
CHAPTER 9 SERVICE AND MAINTENANCE	PAGE 29
9.1 Unit maintenance.....	Page 29
9.2 Filter maintenance and cleaning.....	Page 29
9.2.1 Filter maintenance.....	Page 29
9.2.2 Filter replacement	Page 29
9.3 Heat exchanger maintenance and cleaning	Page 30
9.3.1 Heat exchanger maintenance	Page 30
9.3.2 Heat exchanger cleaning	Page 30
9.4 Condensate drain maintenance.....	Page 30
9.5 Standstill and disposal	Page 31

CHAPTER 1 SAFETY

1.1 Basic information

In order to ensure correct operation and for your own safety, please read and observe the following instructions carefully before proceeding. Relevant national standards, safety regulations and provisions (e.g. DIN EN VDE 0100) as well as the technical connection conditions of the energy supply company must be observed and applied.

This document should be regarded as part of the product and as such should be kept accessible and durable to ensure the safe operation of the ventilation unit. All plant-related safety regulations must be observed. The document must be issued to the operator (tenant/owner) after the final assembly.

1.2 Warning instructions

The adjacent symbols are safety-relevant prominent warning symbols. All safety regulations and/or symbols in this document must be absolutely adhered to, so that any risks of injury and dangerous situations are prevented!

 **DANGER**

 **DANGER**

Indicates dangers which will **directly result in death or serious injury** if the safety instruction is not followed.

 **WARNING**

 **WARNING**

Indicates dangers which can **result in death or serious injury** if the safety instruction is not followed.

 **CAUTION**

 **CAUTION**

Indicates dangers which can result in **injuries** if the safety instruction is not followed.

ATTENTION

ATTENTION

Indicates dangers which can result in **material damage** if the safety instruction is not followed.

1.3 Safety instructions



Protective glasses

Serves to protect against eye injuries.



Protective clothing

Primarily serves to protect against contact with moving parts. Do not wear rings, chains or other jewellery.



Protective gloves

Protective gloves serve to protect the hands against rubbing, abrasions, cuts or more profound injuries, as well as contact with hot surfaces.



Protective footwear

Protective footwear serves to protect against heavy falling parts and from slipping on slippery surfaces.



Hair net

The hair net primarily serves to protect long hair against contact with moving parts.

Special regulations apply for use, connection and operation. Consultation is required in case of doubt. Further information can be found in the relevant standards and legal texts.

With regard to all work on the ventilation unit, the generally applicable safety at work and accident prevention regulations must be observed!

All plant-related safety regulations must be observed! If applicable, further country-specific regulations must also be observed!

The following safety instructions must be observed and complied with:

- The unit can be used by children over the age of 8 as well as persons with physical, sensory, or mental disabilities or lack of experience and knowledge, if they are supervised or instructed with regard to the safe use of the unit and they understand the resulting risks.
- Children must not play with the unit. Cleaning and maintenance must not be carried out by children.
- Contact with rotating parts must be avoided. The unit may only be operated with a closed unit cover and piping.
- A uniform inflow and free outlet must be ensured!

- When using vented fire places in a ventilated room, there must be sufficient supply air for all operating conditions. Consultation with the chimney sweep is required. The locally applicable regulations and laws must be observed!
- The following must be observed before all installation, maintenance and cleaning work or before opening the terminal compartment:
 - Fully isolate the unit from the mains power supply and secure against unintended restart!
 - The rotating parts must first come to a standstill!
 - Once the rotating parts come to a standstill, a waiting time of 5 min. must be observed, as dangerous voltages may be present due to internal capacitors, even after isolation from the power supply!
- It must be ensured that there no foreign bodies remain in the unit after any work!
- The unit may only be opened by an authorised electrician.
- The unit is designed so that it is possible to change the filter without removing the doors on the front side. Therefore, this action can also be carried out by the user.
- If the unit network cable is damaged, it must be replaced by the Helios customer service team or a qualified electrician.

1.4 Area of application

– Intended use

The central ventilation unit **KWL 250 W/W ET** with heat recovery is designed for the central supply and extract ventilation of residential houses and apartments. The unit is suitable for conveying normal or slightly dusty (particle size < 10 µm), less aggressive and humid air in a moderate climate and in the range of its performance curve. The maximum permissible air flow temperature is +40 °C.

Operation is only admissible with fixed installation within buildings. The unit is designed for installation on the wall or installation in a cabinet. The standard equipment allows installation and operation in frost-free rooms from +5 °C to +40 °C and a relative humidity < 90 % (non-condensing).

Any other use than the intended use is prohibited!

– Reasonably foreseeable misuse

The unit is not suitable for operation under difficult conditions, such as high levels of humidity, aggressive media, long standstill periods, heavy contamination (e.g. greasy air), excessive loads due to climatic, technical or electronic influences. The same applies for the mobile use of the unit (vehicles, aircraft, ships, etc.). Usage under these conditions is only possible with release approval from Helios, as the standard version is not suitable in this case.

The operating point must not lie outside of the characteristic curve.

– Improper, prohibited use

The conveying of solid matter or solid matter content > 10 µm in the air and liquid is not permitted. Transport media, which affect the materials of the fan, and abrasive media are not permitted.

Use in explosive atmospheres is not permitted.

The unit must not be operated without piping or with an open unit cover.

1.5 Personnel qualification

The electrical connections and electrical commissioning as well as maintenance and cleaning work may only be carried out by qualified electricians.

Installation work may only be carried out by trained specialists (e.g. industrial mechanics, mechatronics engineers, ventilation fitters or persons with comparable education).

The operation of the unit as well as the filter replacement and condensate drain maintenance may be carried out by the user.

CHAPTER 2 BASIC INFORMATION

CAUTION



CAUTION



CAUTION



CAUTION



DANGER

2.1 Shipping

The delivery is packed ex works in such a way that it is protected against normal transport strain. The shipping must be carried out carefully.

When transshipping (especially over longer distances, e.g. sea routes), check if the packing is adequate for method and manner of transportation. Damages due to improper transportation, storage or commissioning must be verified and are not liable for warranty.

⚠ Risk of injury and/or material damage due to the unit falling down!

The unit can slip off the pallet during transportation or fall when lifting from the pallet and crush or bump into persons.

- > Wear protective footwear.
- > Move unit with at least 2 persons.
- > Secure load against slipping.

⚠ Risk of injury due to falling objects!

Loose parts can fall and bump into persons during transportation.

- > Wear protective footwear.

2.2 Receipt

The shipment must be checked for damage and correctness immediately upon delivery. If there is any damage, promptly report the damage with the assistance of the transport company. If complaints are not made within the agreed period, any claims could be lost.

⚠ Risk of injury due to sharp-edged cardboard!

When removing the packaging, be careful not to cut yourself on the cardboard.

- > Wear protective gloves.

⚠ Risk of injury due to falling objects!

Loose parts can fall and bump into persons when unpacking.

- > Wear protective footwear.

2.3 Storage

It is recommended to leave the product in the original packaging before installation to prevent any possible damage and contamination.

When storing for a prolonged time the following measures should be taken to avoid damaging influences:

- Protection by dry, air-tight and dustproof packaging (plastic bags with drying agent and moisture indicators).
- The storage place must be waterproof, vibration-free and free of excessive temperature variations.

Damages due to improper transportation, storage or commissioning must be verified and are not liable for warranty.

2.4 Fire places

The relevant applicable rules for the joint operation of fireplaces, domestic ventilation and extraction hoods (information on the Federal Association of Chimney Sweeps (ZIV)) must be observed!

General building law requirements

A central ventilation unit with heat recovery may only be installed and operated in rooms with room air-dependent fire places if the flue gas evacuation is monitored by special safety devices (on site) and it is ensured that the supply and extract air flow is interrupted in the event of tripping.

Furthermore, it must be possible to shut off the combustion air ducts and/or exhaust systems of the room air-dependent fire places in periods when the fire places are not in operation.

⚠ Risk of suffocation due to smoke development!

In case of the combined use of the ventilation unit and fire places, flue gases from the fireplace can be drawn into the room.

- > The ventilation unit may only be operated with an underpressure monitoring system.
- > The underpressure monitoring system must be integrated in the unit supply line.
- > The use of a digital input to switch off the underpressure monitoring system is not permissible.

We recommend that you consult the responsible chimney sweep in order to accommodate your wishes before purchasing an underpressure monitoring system for fireplaces.

2.5 Ventilation ducts

When planning and designing the ductwork, use the shortest possible runs. Air-tight connections and changeovers must be ensured. Use smooth ducts to avoid dirt deposits, high pressure loss and loud noises. The duct diameter DN 125 mm must be provided for the main lines (intake air, exhaust air, supply air, extract air). The diameter can be reduced depending on the air volume for branch lines. The supply air must be led to living and bedrooms and the extracted air must be led from utility rooms.

In order to prevent condensation in the intake and exhaust air ducts and any preheater elements or air filter boxes, these must be suitably insulated. If supply and extract air ducts run through heated rooms, these must also be insulated to prevent heat losses. The minimum insulation thicknesses according to DIN 1946-6 must be observed.

In order to adjust the system, supply and extract air openings must be provided with adjustable valves (accessories). If contaminated extract air is extracted, a filter (accessories) must be connected upstream. For hygiene reasons and due to the fire risk, extractor hoods must not be connected to the duct system. In order to ensure the air circulation within the living space, sufficient overflow openings (door gaps, door ventilation grilles) must be provided. Any existing fire protection regulations must be observed.

Different versions and unfavourable installation and operating conditions can lead to a reduction of output or increased sound levels. The figures for the air-side sound are recognised as A-weighted sound power levels LWA (L_{WA}). The figures in A-weighted sound pressure (L_{PA}) are influenced by room and installation-specific factors. Accordingly, there are deviations in the figures.

In order to achieve the planned performance data (e.g. optimal volume flow, less noise and current consumption), attention must be paid to the correctly planned and executed air distribution (intake air/supply air and extract air/exhaust air). Furthermore, these must always be dimensioned accordingly.

2.6 Regulations and guidelines

If the ventilation unit is installed correctly and used to its intended purpose, it conforms to all applicable regulations and CE guidelines at its date of manufacture.

2.7 Warranty claims – Exclusion of liability

All versions of this documentation must be observed, otherwise the warranty shall cease to apply. The same applies to liability claims against the manufacturer.

The use of accessory parts which are not recommended or offered by Helios is not permitted. Any possible damages are not covered by the warranty.

Changes and modifications to the product are not permitted and lead to a loss of conformity, and any warranty and liability shall be excluded in this case.

**CHAPTER 3
PRODUCT
INFORMATION**

3.1 Unit overview

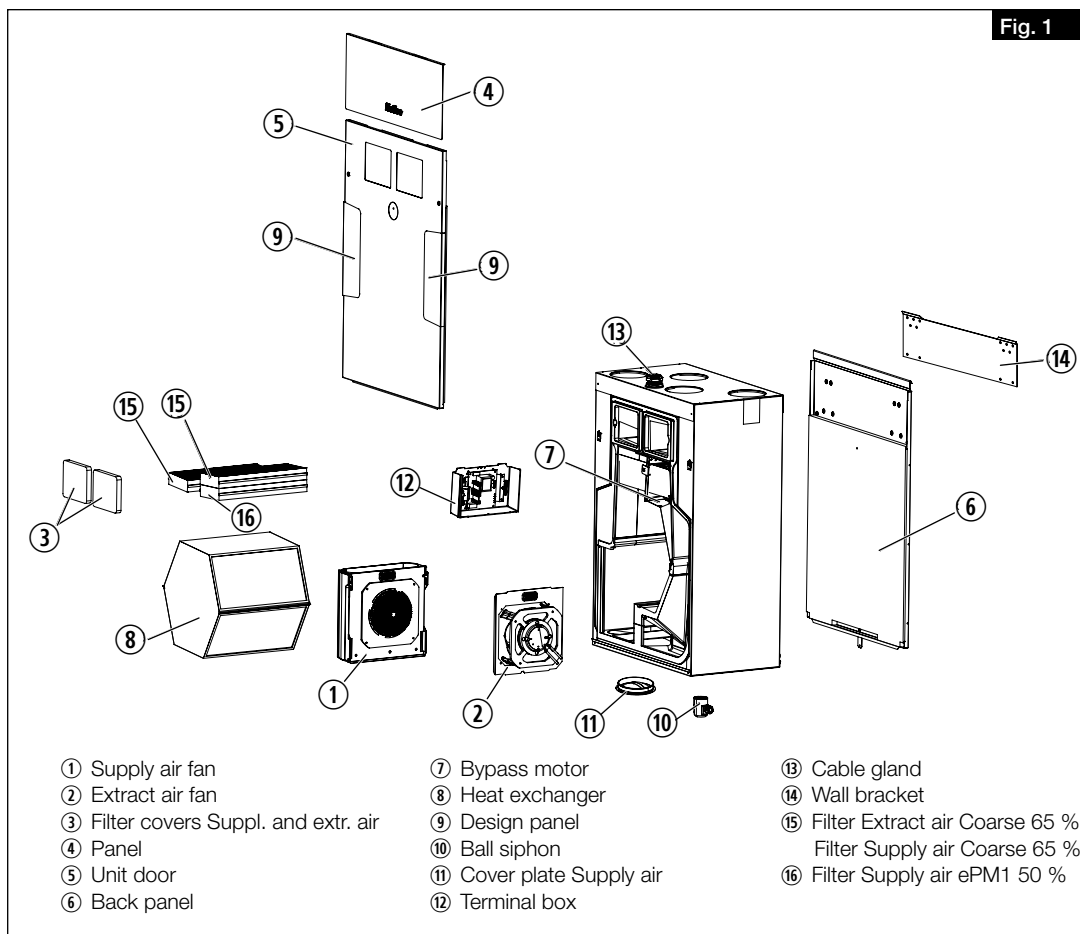

3.2 Functional description

The unit has a heat exchanger. The heat exchanger continuously extracts heat from the stale room air (extract air) and transfers this heat to the fresh intake air, which flows into all rooms connected to the duct system as pre-heated, filtered supply air. The stale air is extracted from the connected rooms via the duct system. It flows through the duct system back to the ventilation unit, gives off heat and is led outside through the exhaust air duct (see Fig. 2).

The heat recovery efficiency depends on the factors of humidity and the temperature difference between intake and extract air. Units with enthalpy heat exchangers (KWL 250 W ET) recover humidity from the extract air in addition to heat, which is returned to the rooms through the supply air.

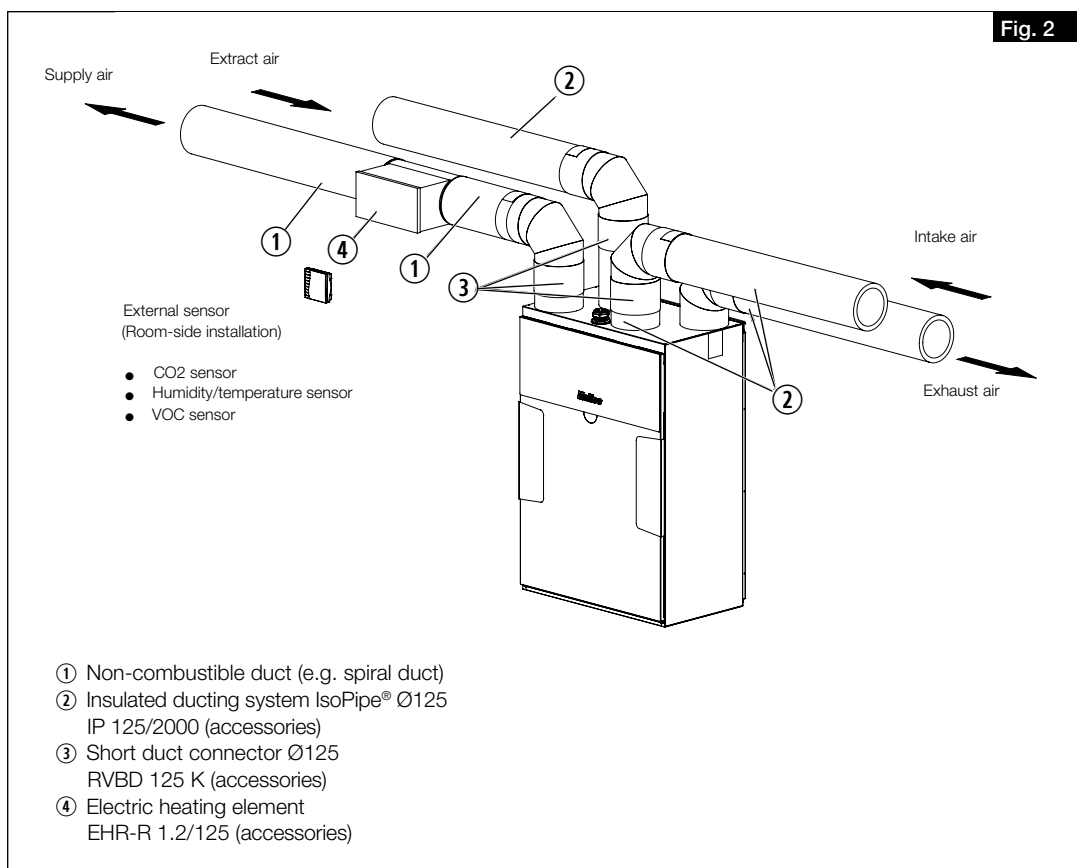

3.3 Technical data

Technical data	KWL 250 W/W ET
Voltage/frequency	1~ 230 V~/50 Hz ±6 %
Rated current – ventilation	0.7 A
Rated current – preheater	4.4 A
Rated current – max. total	0.7 A (5.1 A incl. pre-heater)
Electrical preheater (output)	1.0 kW (accessories)
Elec. supply line to subdistribution board	NYM-J 3 x 1.5 mm ²
Max. flow rate V _{max} at 100 Pa	250 m ³ /h (KWL 250 W) 250 m ³ /h (KWL 250 W ET)
Temperature operating range	-20 °C to +40 °C
Temperature installation area	+5 °C to +40 °C (< 90 % relative humidity, non-condensing)
Protection category	IP34
Protection class	I
Weight	36 kg (KWL 250 W) 38.5 kg (KWL 250 W ET)
Heat exchanger	Plastic

3.5 Dimensions

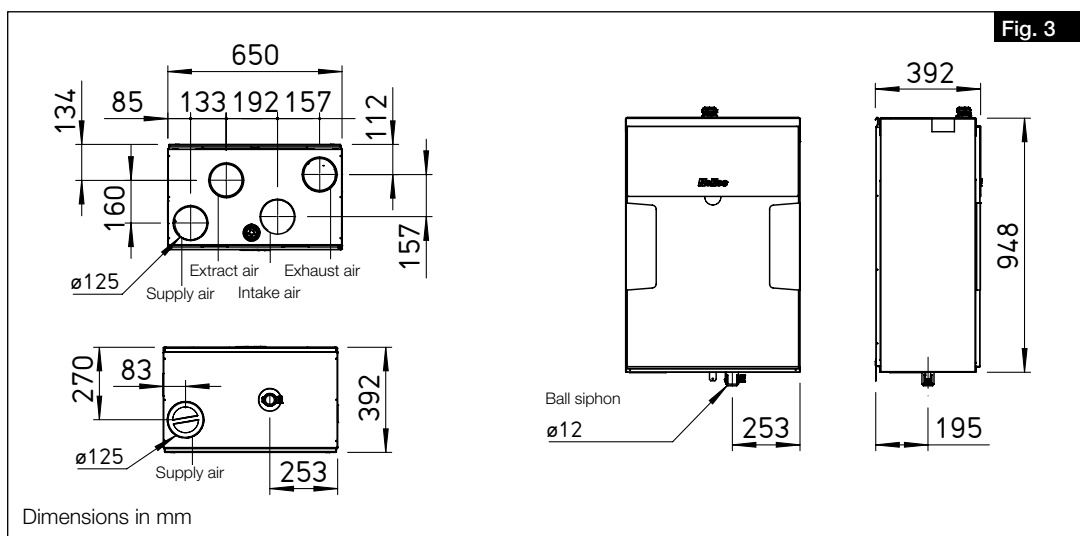

3.6 Accessories

Additional accessories and matching system components are available to expand the KWL® system. Further information and details on accessories can be found on www.HeliosSelect.de.

CHAPTER 4 INSTALLATION

4.1 Installation instructions

4.1.1 Positioning

The unit is designed for installation on the wall inside the residential unit or building or for installation in a cabinet. Due to the operating noise, it is recommended to install the unit in a secondary room (e.g. laundry room, utility room or storeroom). Ensure that there is a waste water connection in the installation area.

The unit and terminal box must be freely accessible for maintenance and installation work. The following minimum clearances to the wall, floor and ceiling must be observed and adhered to (see Fig. 4).

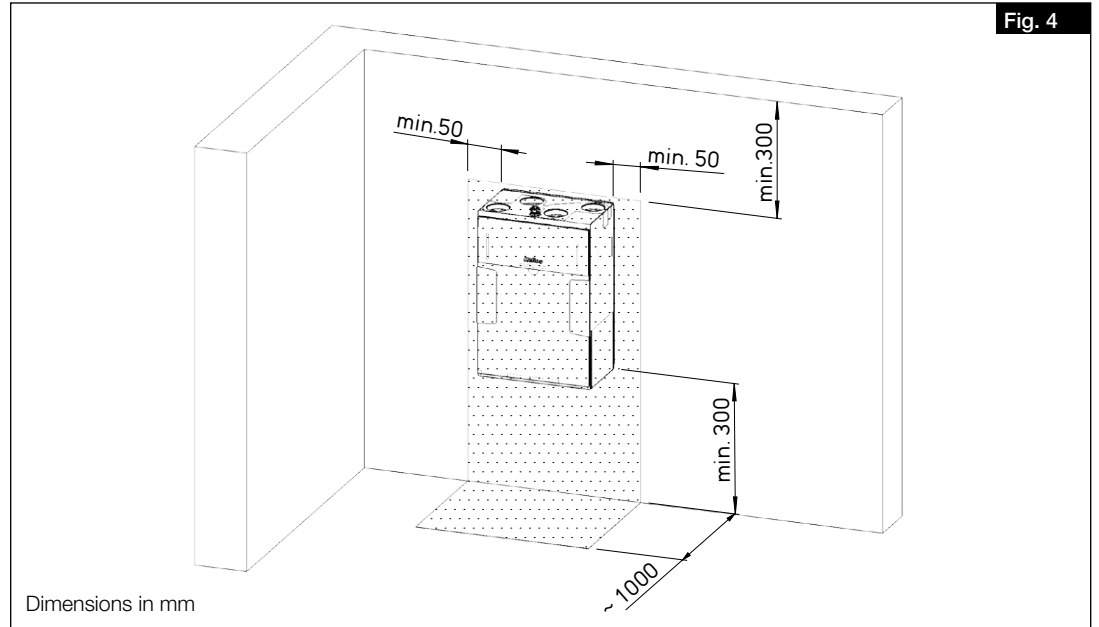

1. The unit may only be installed in frost-free rooms because there is a risk of freezing. The room temperature must not fall below +5 °C.
2. In case of installation in heated rooms and rooms with higher air humidity, condensate may form on the outside of the unit in the area of the intake air and exhaust air ducts. In this case, vapour diffusion-tight insulation must be applied to the outside of the piping. The minimum insulation thickness pursuant to DIN 1946-6 must be observed.
3. There must be sufficient space to allow easy access to the unit. At least 300 mm must be kept clear above and below the unit for maintenance work (cf. Fig. 4).
4. An additional 300 mm space must be kept clear on the unit side for the installation of the external terminal box (cf. Fig. 4).
5. In order to ensure safe condensate drainage, the unit must be mounted so that the bottom edge is at least 300 mm above the ground (cf. Fig. 4).
6. In order to prevent sound transmissions, there must be suitable on-site sound decoupling depending on the building structure.
7. If an external post-heater is installed, the ventilation duct must be made of non-flammable material at least 0.5 m before and after the heating element.

4.1.2 Adjust unit to installation conditions

The unit can be adapted to the installation conditions as required. The intake air connection can be installed on the right or left side.

Upon delivery, the intake air connection is on the right side of the unit (see Fig. 5). The supply air supply can also either be at the top or bottom of the unit.

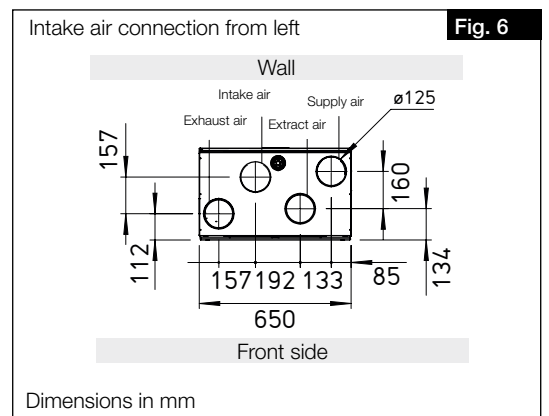
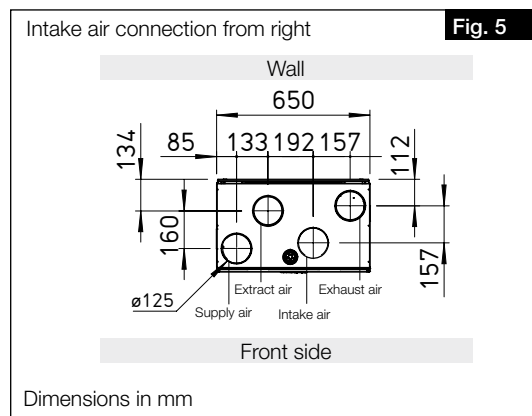

WARNING

Proceed as follows to modify the unit:

- ⚠ Risk of injury due to the unit door/back panel and the heat exchanger falling down!**
The unit door/back panel and the heat exchanger can fall down when removing and cause serious injuries.
- > Wear protective footwear.
- > Carefully remove the unit door/rear wall and the heat exchanger with both hands.

– Adaptation Exhaust air side

1. Unhook upwards and remove the unit door panel (magnetic).
2. Loosen and remove the screws in the unit door and back panel.
3. Turn unit 180°.
4. If the supply air supply should be at the top, replace the unit back panel and tighten by hand using screws. Do not use a cordless screwdriver or the like!
5. Leave unit door open for further installation steps.

– Adaptation Supply air supply top/bottom

1. Unhook upwards and remove the unit door panel (magnetic).
2. Loosen and remove the screws in the unit door.
3. Remove heat exchanger.
4. Carefully pull the supply air fan unit on the metal bracket towards the centre of the unit.
5. Loosen both cable connectors and thread the plugs out of the fixing lugs.
6. Turn supply air fan unit 180° (open fan side now facing down).
7. Reinsert the cable connectors in the provided holders (round/square) and connect plugs..
8. Remove the closure cap for the supply air at the bottom of the unit and place on top of the supply air connection.
9. Reinsert the supply air fan unit into the body until a click sound is heard.
10. Check the supply air fan unit for tight fit.
11. Leave unit door open for further installation steps.

4.2 Install unit

1. Install enclosed wall rail horizontally (fixing bracket at top) on the wall with suitable fixings (see Fig. 7 and Fig. 8).

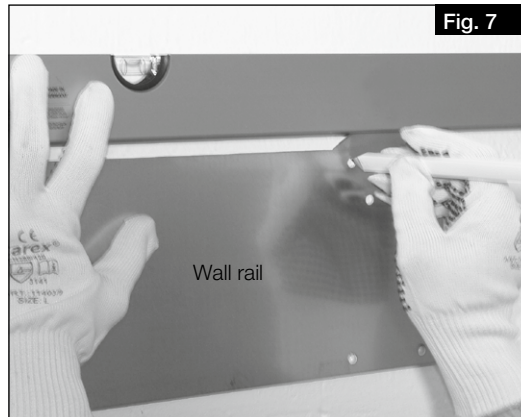

WARNING

- ⚠ Risk of injury due to the high weight of the heat exchanger!**
The heat exchanger can fall down and cause serious injuries when removed.
- > Wear protective footwear.
- > Carefully remove the heat exchanger from the unit with both hands.

2. Remove the heat exchanger from the unit to reduce the weight (see Fig. 9).
3. Hang the unit mounting bracket on the wall rail and additionally fix it to the wall with the lower mounting bracket (see Fig. 10).

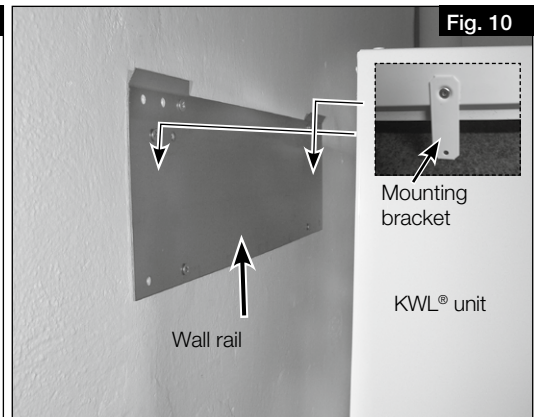
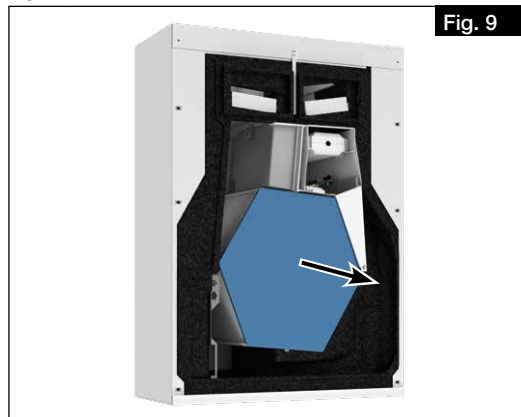

4. Ensure that the unit is fixed to the wall.
5. Reattach the unit door and tighten by hand using screws. Do not use a cordless screwdriver or the like!

4.3 Install ball siphon

During heating periods, condensate may form in the heat exchanger due to the heat recovery process. The condensate must be able to drain freely from the unit. The provided ball siphon (scope of delivery) must be installed in the base tray of the unit for this purpose.

1. Open ball siphon. Turn the mounting part a 1/4 turn (see Fig. 11).
2. Remove the locking part and insert the mounting part in the bottom tray opening from below until the claw fasteners snap to the edge of the base plate (Fig. 12).

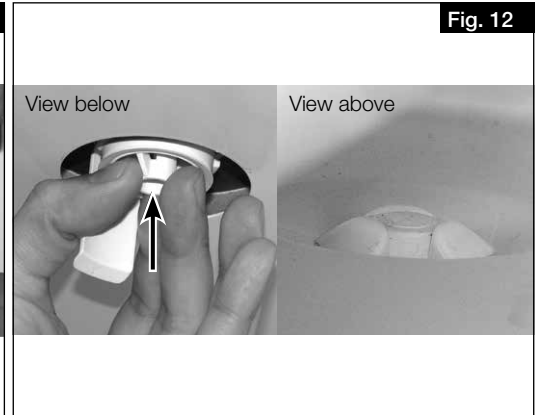
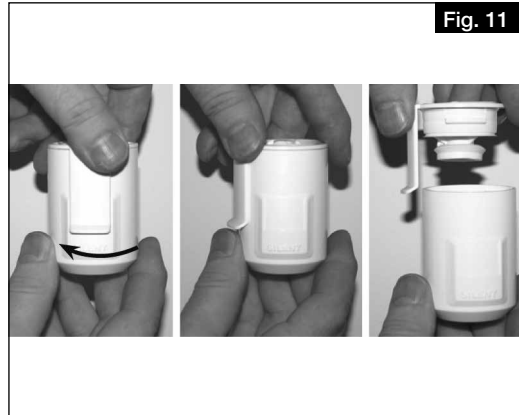
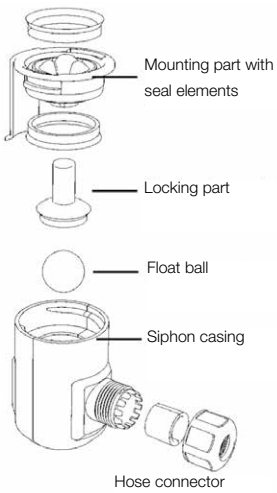

3. Insert locking part and insert up to stop (Fig. 13).
4. Then insert the condensate hose (DN 12 mm; not included in delivery) in the hose connector on the siphon casing and tighten by hand (Fig. 14).

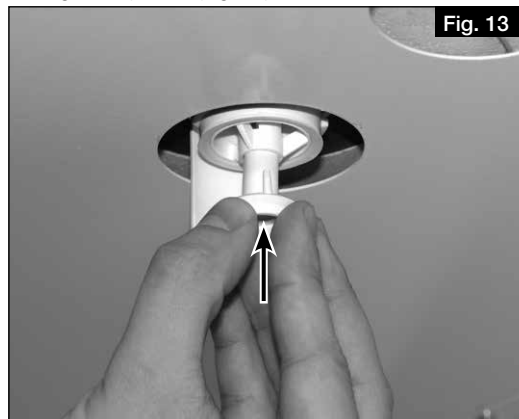

5. Connect siphon casing and turn a 1/4 turn in the mounting part (see Fig. 15). Ensure that the float ball is loose in the casing!

Water damage in the unit due to condensation.

A closed discharge can lead to pressure conditions which prevent controlled drainage from the unit. Furthermore, gases may escape from the drainage line into the unit, which may create a breeding ground for microorganisms in combination with moisture.

- > The condensate hose must end 20 mm above the open drain or possible water level (see Fig. 16).
- > The condensate hose from the ball siphon must have a downward gradient, openly dripping into a funnel siphon and must not be discharged into a closed system (see Fig. 16).

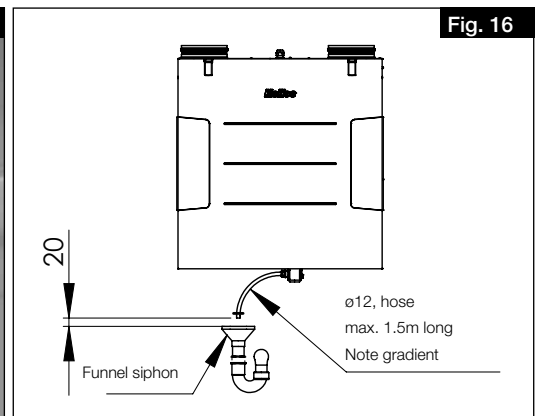
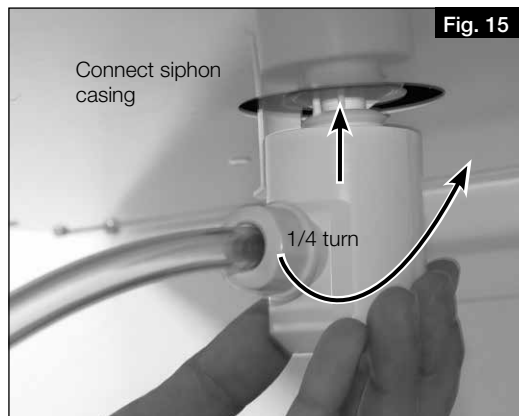

6. Connect condensate hose (length max. 1.5 m) to the building drainage system (see Fig. 17).

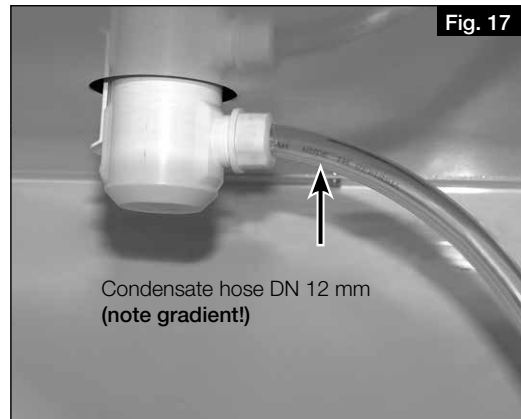

7. The ball siphon must be inspected:
- In order to guarantee the absence of leaks, the ball siphon must not be subjected to lateral loads due to the condensate hose during installation!
 - The drainage pipe route must not rise behind the siphon! Ensure that there are no air pockets during installation!
 - The condensate outlet must be frost-proof!

ATTENTION

Water damage in the unit due to condensation.

If the “cold recovery” function is activated and the plugs in the condensate tray have not been removed, this can result in water damage in the unit because the condensate cannot drain freely.

> If the “cold recovery” function is used, the plugs in the condensate tray must be removed.

> The function must be activated or deactivated in the unit control system according to the application.

4.4 Connect ventilation ducts

The units are equipped with four spigots (Ø 125 mm) for connection to the duct system. The ventilation ducts must be connected firmly and tightly to the spigots. Duct connectors RVBD 12 K (accessories) must be used in this respect. The arrangement of ventilation ducts (supply air, extract air, intake air and exhaust air) is shown in Fig. 5 and Fig. 6 on page 10.

CHAPTER 5 ELECTRICAL CONNECTION

DANGER

ATTENTION

5.1 Connect unit

Danger to life due to electric shock!

An electric shock can result in death or serious injuries.

- > Before any maintenance and installation work or before opening the cover, the unit must be fully isolated from the power supply.
- > The electrical connection may only be carried out by an authorised electrician according to the wiring diagrams.

Unit damage due to the unnoticed resetting of a thermal contact switch!

The unnoticed resetting of a thermal contact switch can result in unit damage.

- > The unit must not be regularly activated or deactivated via an external switching device (e.g. timer) in the unit supply line.

1. Connect unit in accordance with the connection diagrams.
2. Install isolator and main switch.

An isolator and main switch (accessories) must be integrated in the unit supply line. The contact opening must be at least 3 mm. The isolator and main switch must be secured against unintended restart by suitable means.

If a residual current circuit breaker is installed in the supply line of the unit, the residual current circuit breaker must have the following technical features: **Type A or B with a rated differential current of 30 mA.**

The unit has a leakage current of AC 1.4 mA and DC < 0.1 mA.

5.1.1 Connection diagram

Fig. 18

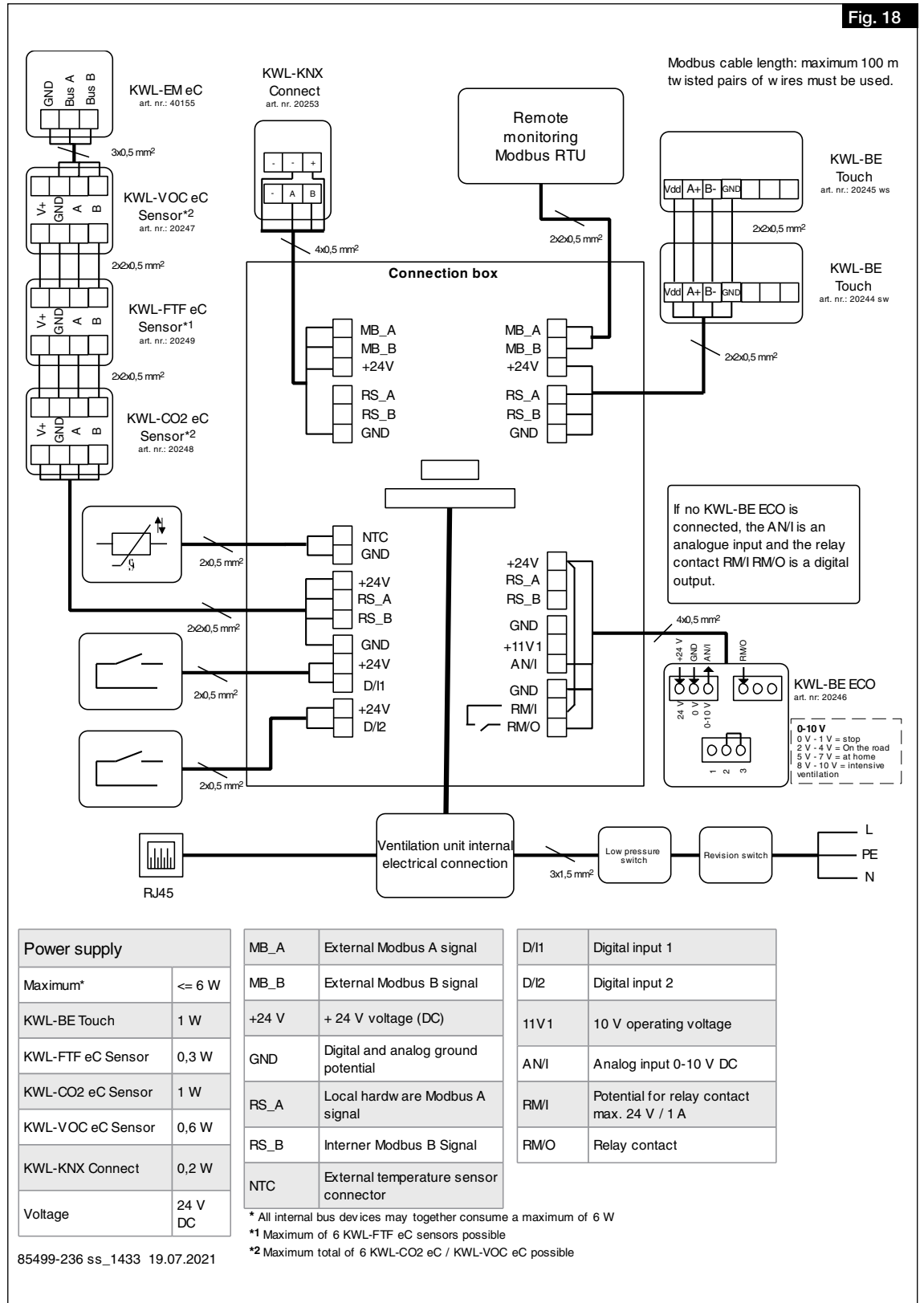

Power supply	
Maximum*	<= 6 W
KWL-BE Touch	1 W
KWL-FTF eC Sensor	0,3 W
KWL-CO2 eC Sensor	1 W
KWL-VOC eC Sensor	0,6 W
KWL-KNX Connect	0,2 W
Voltage	24 V DC

MB_A	External Modbus A signal
MB_B	External Modbus B signal
+24 V	+ 24 V voltage (DC)
GND	Digital and analog ground potential
RS_A	Local hardware Modbus A signal
RS_B	Internal Modbus B Signal
NTC	External temperature sensor connector

D/I1	Digital input 1
D/I2	Digital input 2
11V1	10 V operating voltage
AN/I	Analog input 0-10 V DC
RM/I	Potential for relay contact max. 24 V / 1 A
RM/O	Relay contact

* All internal bus devices may together consume a maximum of 6 W
 *1 Maximum of 6 KWL-FTF eC sensors possible
 *2 Maximum total of 6 KWL-CO2 eC / KWL-VOC eC possible

85499-236 ss_1433 19.07.2021

5.1.2 Wiring diagram

Fig. 19

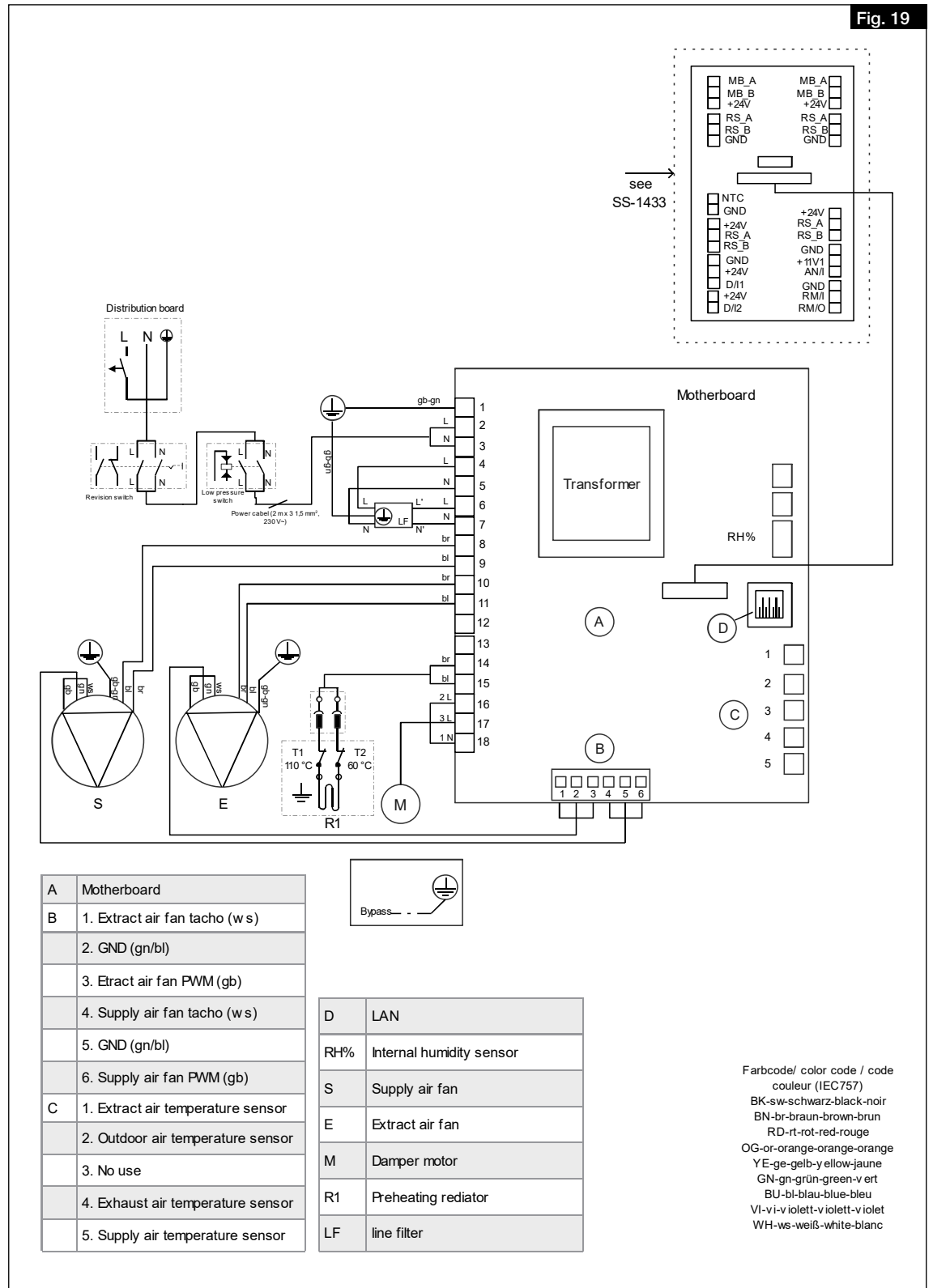

5.2 Connections for networks and accessories

5.2.1 Connect network

The network is connected via the network cable led out of the cable gland with a plug.

1. Connect network cable to router or PC/laptop.

5.2.2 Connect accessories

The accessories are connected, except for the electric preheater (internal), via the external terminal box.

1. Open terminal box.
2. Connect accessories, see chapter 5.1 „Connect unit“, page 13.

CHAPTER 6 COMMISSIONING

6.1 Initial commissioning

The unit must be properly connected or linked to the mains power supply for the initial commissioning. The commissioning assistant can then run via the local web server or optionally via the control element KWL-BE Touch (accessories).

- **Initial commissioning via local web server**
 - Set up local web server, see chapter 7.1 „Local web server“, page 22.
 - Run commissioning assistant, see chapter 6.2 „Run commissioning assistant“.
- **Initial commissioning via control element KWL-BE Touch** (accessories)
Installation and commissioning see Installation and Operating Instructions KWL-BE Touch.

ⓘ The unit cannot operate without successfully completing the initial commissioning!

6.2 Run commissioning assistant

ⓘ In order to run the commissioning assistant, the local web server of the KWL® unit must be connected to a mobile end device (see chapter 7.1 „Local web server“, page 22).

1. Establish connection of the local web server (KWL® unit) to a mobile end device.
 - > The commissioning assistant starts automatically for the initial commissioning.
 - Otherwise, the unit must be reset to factory settings to start the commissioning assistant again.

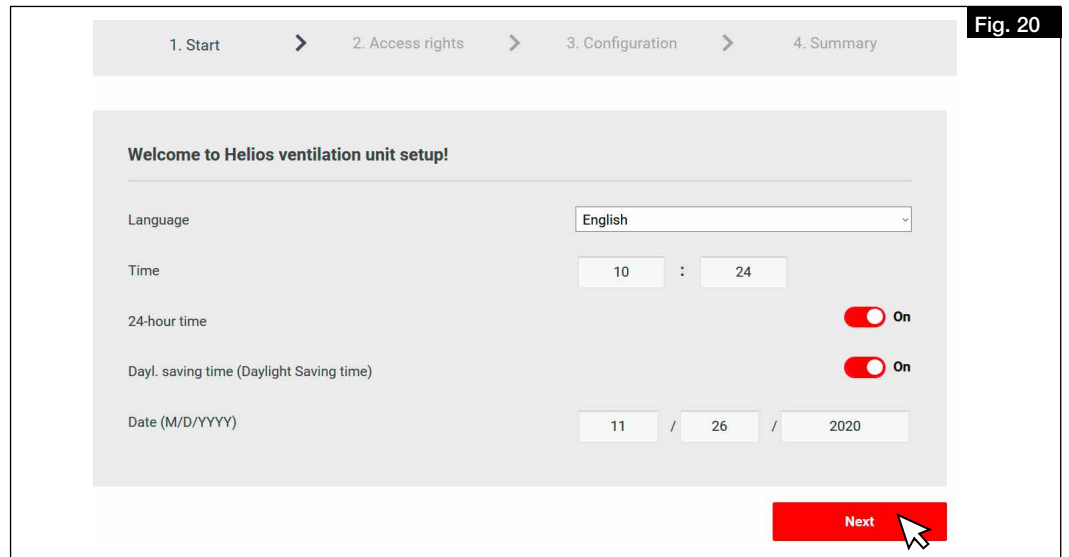

2. Configure settings for language, time and date and click “Next”.

> The settings for access rights are displayed.

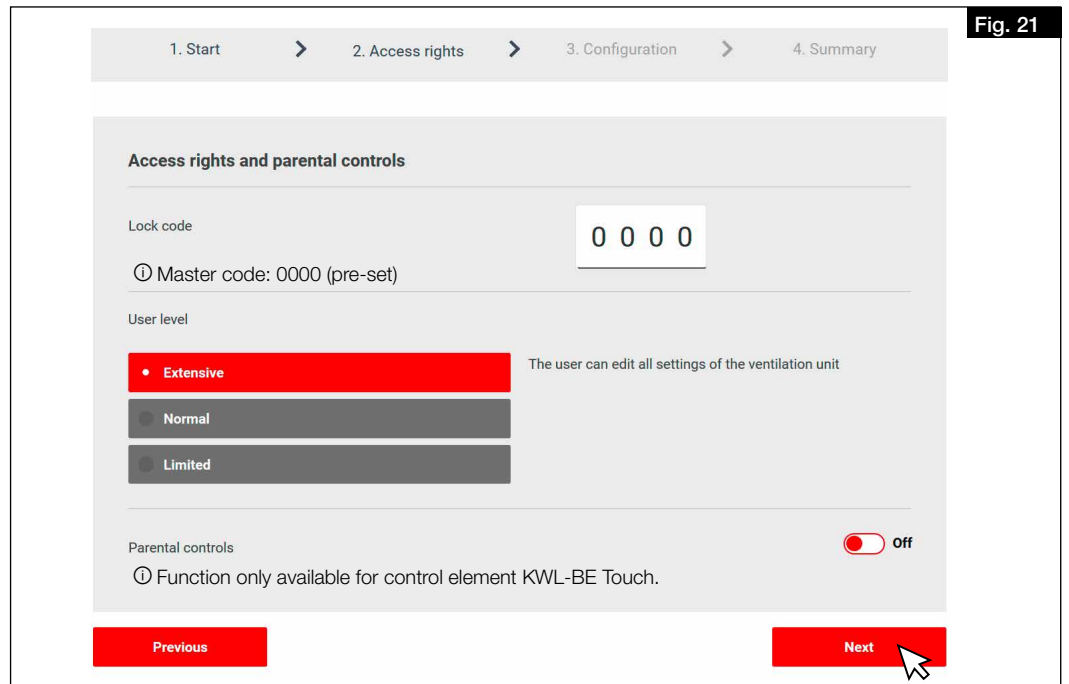

3. Configure settings for access rights and click “Next”.

> The settings for unit configuration are displayed.

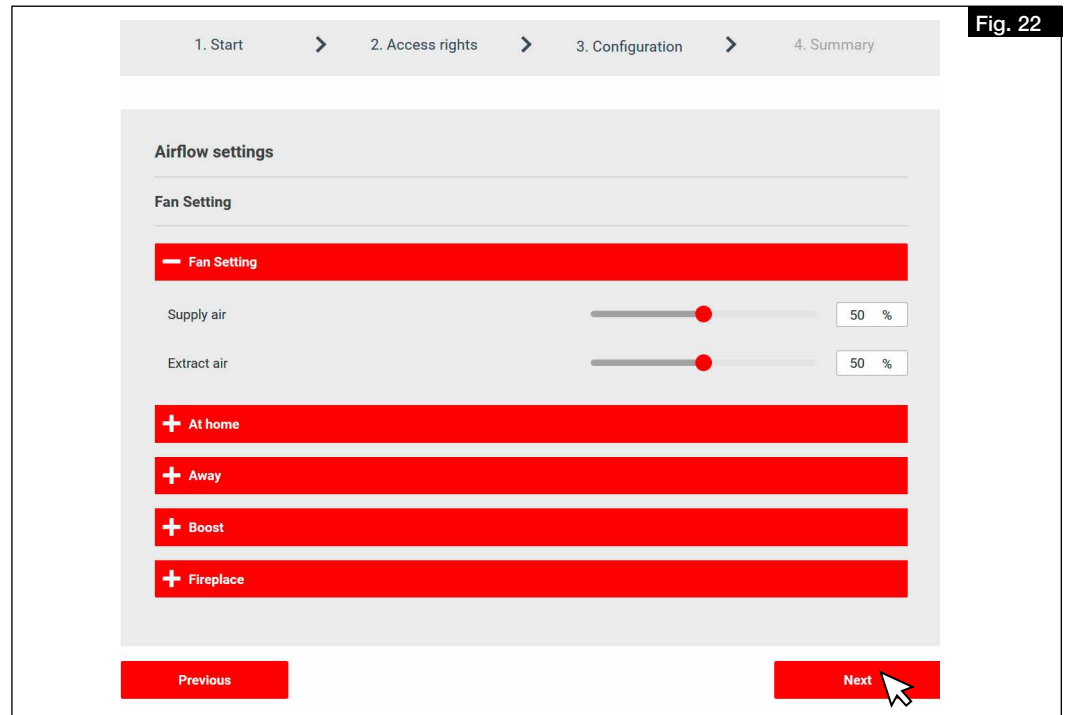

4. Configure unit and click "Next".
 - > The settings summary page will open up.
5. Check settings and adjust if necessary.
6. Click "Back" to adjust the settings.
7. Click "Finish" to complete the initial commissioning.

6.3 Adjustment

- ① The KWL® unit can only be adjusted following a successful initial commissioning. The adjustment is absolutely necessary to ensure the optimal functionality of the unit.
- ① The adjustment is presented as an example using the example of the KWL 360 W unit. All measurements and settings must be individually adjusted to the present unit.

6.3.1 Conditions for adjustment

- The installation of the ventilation system must be fully completed.
- Ventilation components such as e.g. unit, distribution boxes and valves must be freely accessible.
- The unit must be electrically connected and operational (make sure the filters in the unit are clean!).
- The ventilation valves must be fully open.
- The initial commissioning has been successfully performed.
- All planned overflow openings (door gaps, ventilation grilles, or the like) between the rooms must be available and clear.
- A flow rate calculation is available for the individual operating points (total or per room). We recommend the calculation according to DIN 1946-6.

6.3.2 Perform pressure measurement for adjusting the system

Necessary equipment:

- Pressure gauge
- Flow rate measuring device with measuring funnel and settling section
- KWL® unit characteristic curves for supply air and extract air (included in installation and operating instructions)
- Design calculation

In order to adjust the system, a pressure measurement must be performed to determine the system characteristic curve and the corresponding operating points.

The flow rate depending on static pressure is specified in the unit characteristic curve.

Operating point: The operating point is the point where the unit characteristic curve intersects the system characteristic curve.

Flow rate: The flow rate which is set in the unit can be read on the horizontal axis.

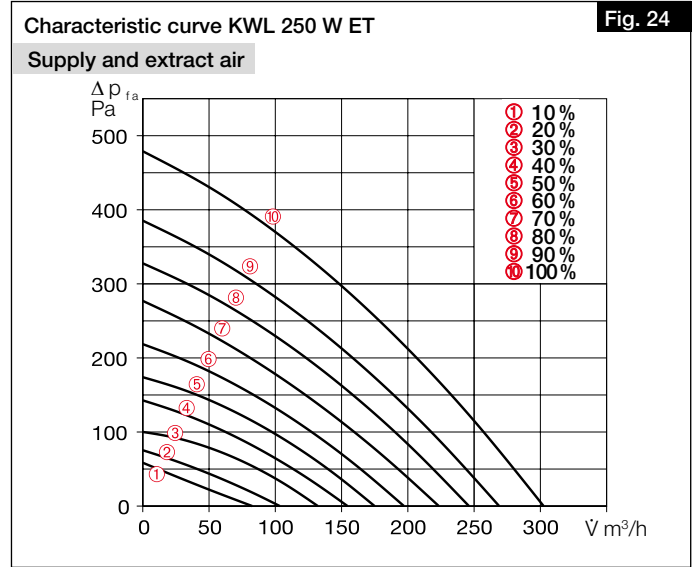
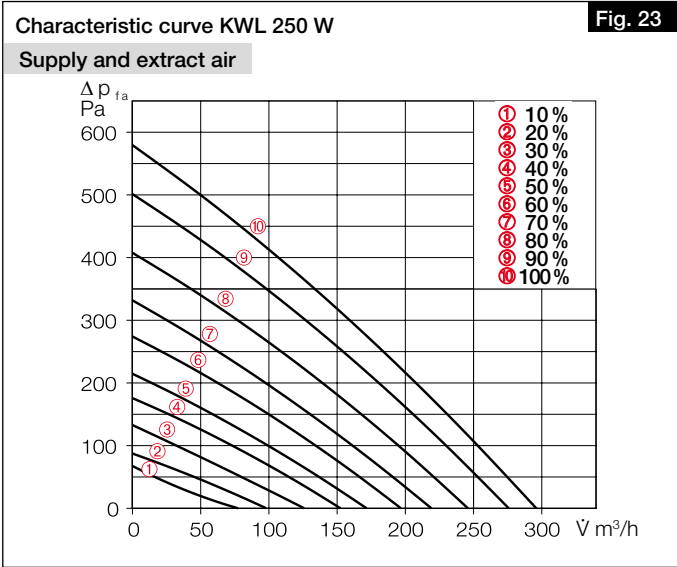

Determine system characteristic curves for supply and extract air:

1. Install pressure measuring connectors in the unit supply and extract air ducts as well as the exhaust and intake air ducts (see Fig. 25).
 - ① Ensure approx. 20 cm straight settling section up to the measuring connectors!

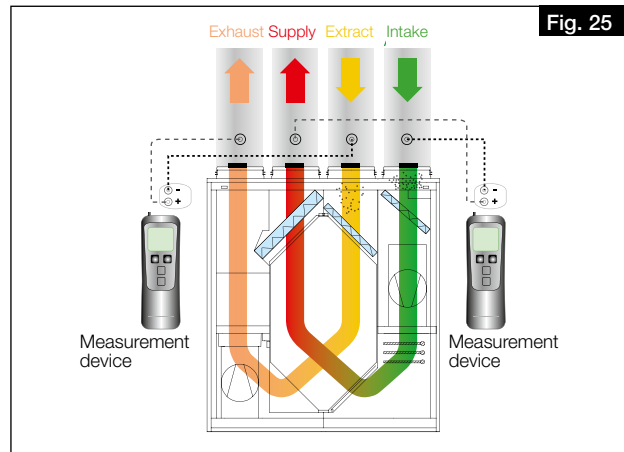

2. Set the following values in the respective ventilation profile: **Away from home:** 30 % / **At home:** 50 % / **Intensive ventilation:** 80 % (cf. Fig. 26) via the easyControls 3.0 software or the KWL-BE Touch control element for the fan powers.
3. Select the individual ventilation profiles (Away from home, At home, Intensive ventilation) one after the other and measure the static differential pressure between the extract air and exhaust air and the supply air and intake air.
- ① **The adjustment is presented as an example using the example of the KWL 360 W unit. All measurements and settings must be individually adjusted to the present unit.**
4. Enter the determined differential pressures from the supply and intake air measurement in the unit characteristic curve for supply air (see Fig. 23 and Fig. 24) according to the fan outputs saved in the ventilation profile (cf. Fig. 26 and Fig. 27).

5. Enter the determined differential pressures from the extract and exhaust air measurement in the unit characteristic curve for extract air (see Fig. 23 and Fig. 24) according to the fan powers saved in the ventilation profile (cf. Fig. 26 and Fig. 27).

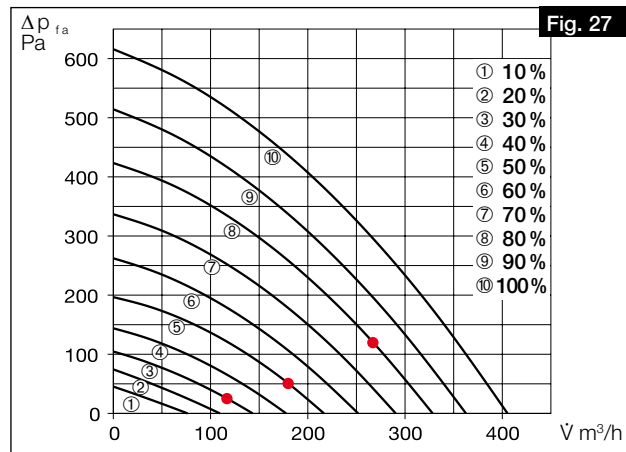
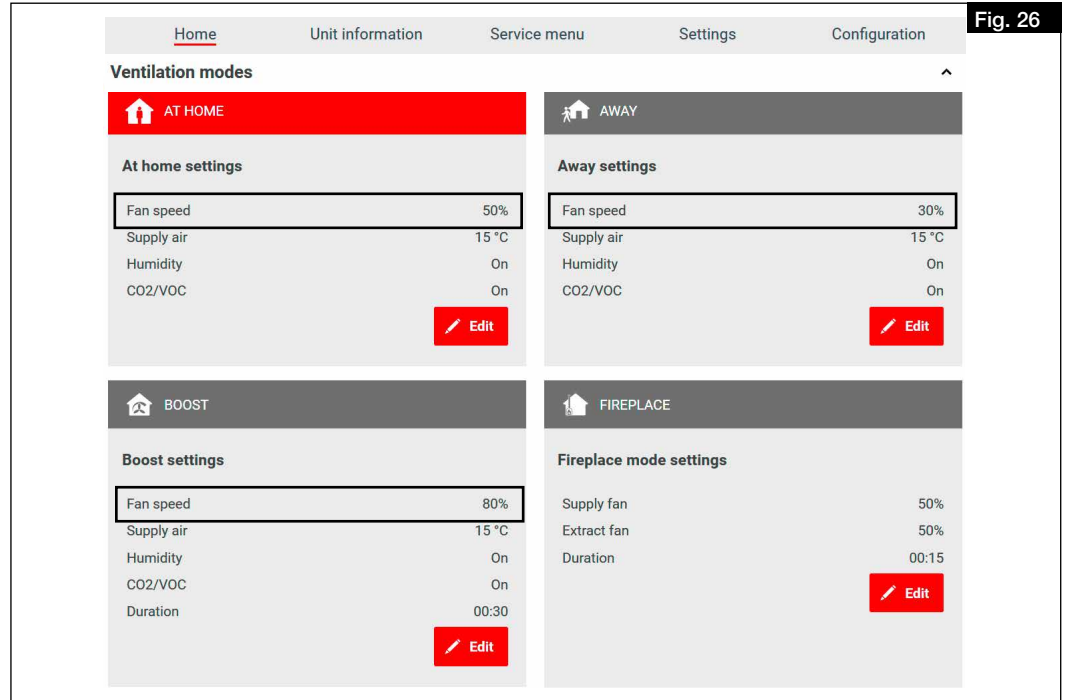

6. If individual measuring points are connected, the system characteristic curve is for supply or extract air (cf. Fig. 28).

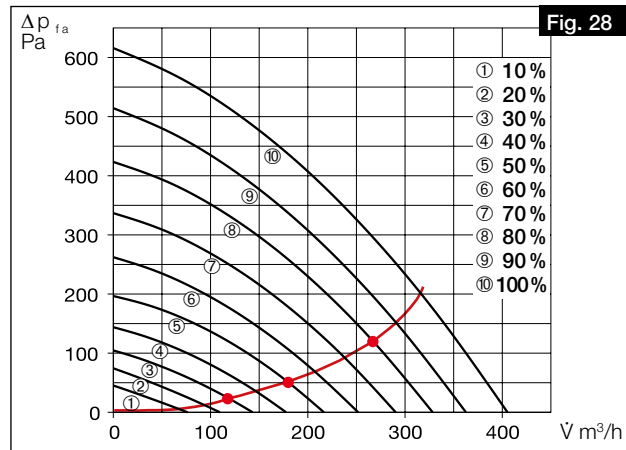

Determine fan powers:

1. Enter the flow rates from the design calculation for the three ventilation profiles “At home”, “Away from home” and “Intensive ventilation” in the unit characteristic curve for supply and extract air (cf. Fig. 29).

- ① We recommend setting the following values in the ventilation profiles:
- Reduced ventilation $\hat{=}$ Ventilation profile “Away from home”
 - Nominal ventilation $\hat{=}$ Ventilation profile “At home”
 - Intensive ventilation $\hat{=}$ Ventilation profile “Intensive ventilation”

Total air flow rates by fan-assisted ventilation according to DIN 1946-6:2019-12

Ventilation type	Ventilation for moisture protection	Reduced ventilation	Nominal ventilation	Intensive ventilation
Fan flow rate [m ³ /h]	59	138	197	256

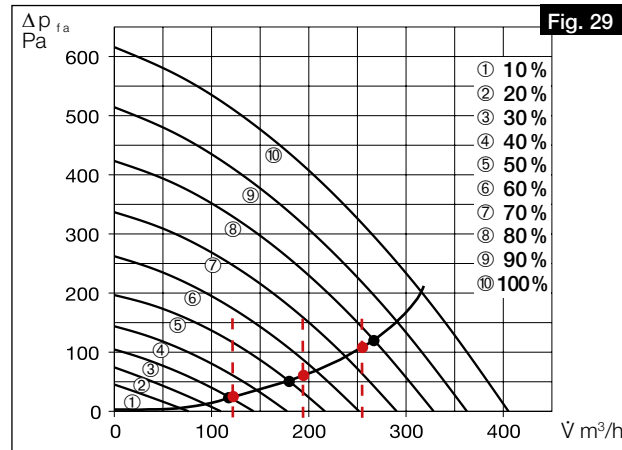

2. The approximate fan powers to be set (in %) can be read from the ventilation profiles at the points of intersection of the flow rates and the system characteristic curve. Enter these in the corresponding ventilation profile via the easy-Controls 3.0 software or the control element KWL-BE Touch (cf. Fig. 29 and Fig. 30).

Example: Ventilation profile “Away from home” = 31 %
 Ventilation profile “At home” = 55 %
 Ventilation profile “Intensive ventilation” = 78 %

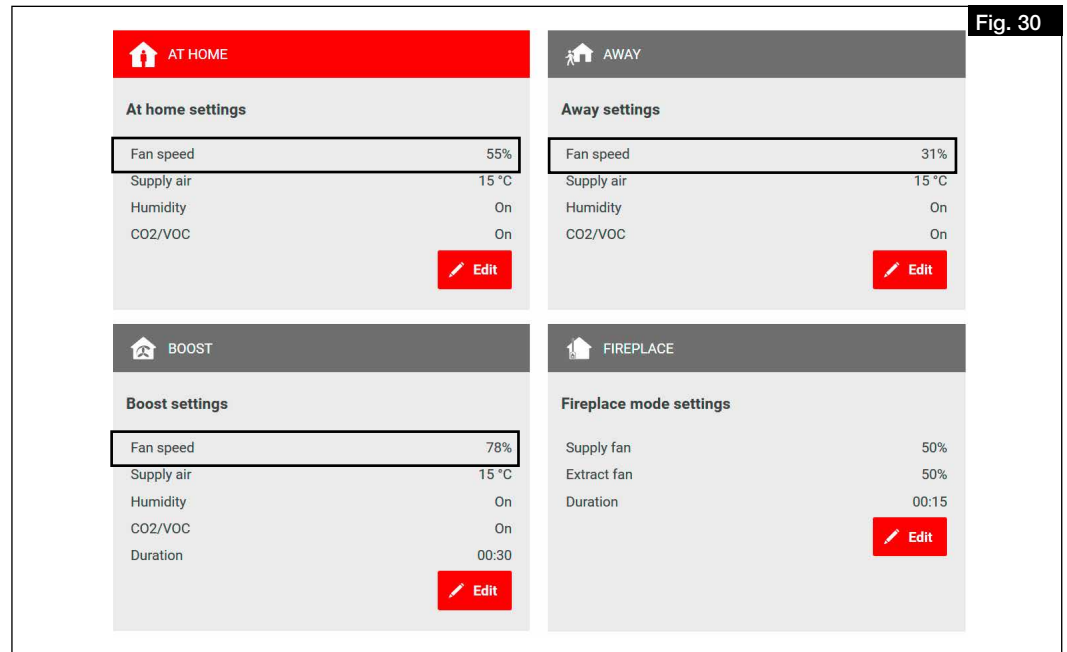

3. Select the ventilation profile “At home” under the menu item “Homepage”.
4. Select the menu item “Configuration”.

5. Enter the fan powers for supply and extract air according to the determined values for nominal ventilation under “Fan setting” (cf. Fig. 31).

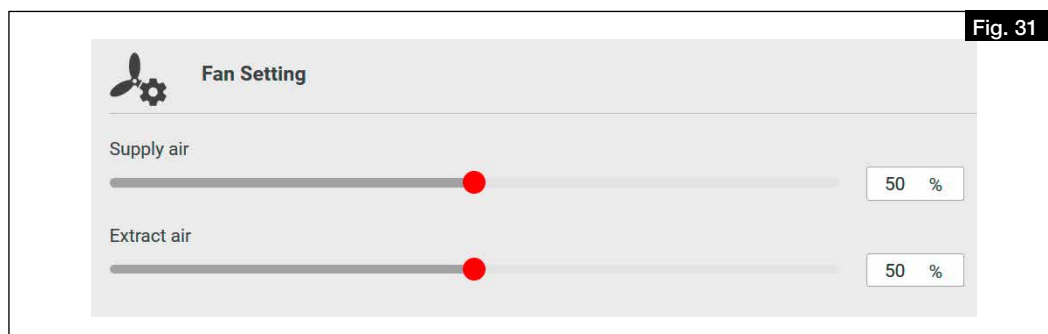

6.3.3 Perform flow rate measurement for adjusting the system (fine adjustment)

- Measure the flow rates at all valves in the supply and extract air ducts.
- Add up the flow rates for the supply and extract air ducts.
- In case of deviations from the desired flow rates, adjust these accordingly by increasing or reducing.
- Adjust valves according to the design.
- Measure the flow rates at all valves in the supply and extract air ducts again to check the correct adjustment and the total flow rate.

CHAPTER 7 OPERATING OPTIONS

7.1 Local web server

The unit can be configured via the local web server using a web browser, via a mobile end device (e.g. notebook, PC, tablet, smartphone). A unit login/registration is not required.

Set up local web server:

1. Connect unit to the router or directly to a notebook/PC via an Ethernet cable RJ45 (not included in delivery).
2. Open desktop and click on Network, cf. Fig. 32.
- ① **Network discovery must be activated!**
3. Double-click on the corresponding unit, cf. Fig. 32.

> The easyControls 3.0 controls open automatically via the web server in the web browser.

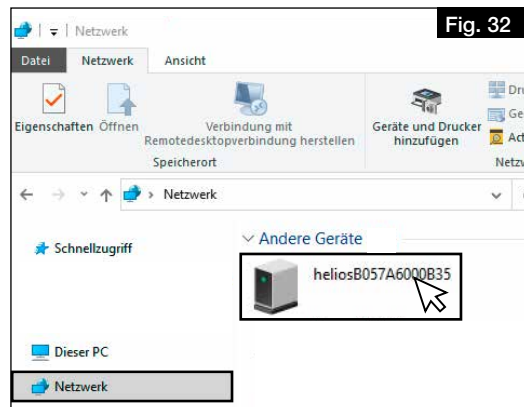

4. Configure unit settings, see chapter 8.1 „Menu overview“, page 23.

- ① **In order to operate the unit, the commissioning assistant must be complete, see chapter 6.2 „Run commissioning assistant“, page 16.**

7.2 easyControls 3.0 cloud service

Users, service technicians or housing associations can change external unit settings or call up status information via the easyControls 3.0 cloud service at any time. Registration with a username and password is required to use the easyControls cloud service.

- ① **The initial connection to the cloud service must take place via the local web server of the KWL® unit for security reasons.**

The easyControls 3.0 cloud service is accessible via the website www.cloud.easyControls.net

- ① **The KWL® unit must be connected to the internet.**

7.3 Control element

The operating or control options for the KWL® unit can be extended via the slide switch control element KWL-BE Eco (accessories) or the comfort control element KWL-BE Touch (accessories).

The installation, commissioning and detailed functional description can be found in the installation and operating instructions for the corresponding control element.

- ① **A software update can be performed via the control element KWL-BE Touch.**

7.4 Building control system

The KWL® unit can be integrated in a building control system network via the standard Modbus interface (RS 485) or an optionally available KNX module KWL-KNX Connect (accessories).

- ① **The associated operating instructions “KWL® easyControls Modbus” can be downloaded on HeliosSelect at www.HeliosSelect.de in the corresponding article.**

CHAPTER 8

easyControls 3.0

SOFTWARE

8.1 Menu overview



easyControls 3.0 is the software for the smart and comfortable operation of the KWL® units via a mobile end device. Settings can be configured in the following areas:

- **Homepage** (see chapter 8.2 „Homepage“, page 23)
- **Unit data** (see chapter 8.3 „Unit data“, page 24)
- **Service menu** (see chapter 8.4 „Service menu“, page 25)
- **Settings** (see chapter 8.5 „Settings“, page 25)
- **Configuration** (see chapter 8.6 „Configuration“, page 26)

8.2 Homepage

8.2.1 Ventilation profiles

4 ventilation profiles can be selected or configured.

The ventilation profiles can be expanded via the  button and adjusted using the pen . The collapsed ventilation profiles can be selected for use.

- ① **Sensors are only displayed if they are connected.**
- ① **The ventilation profile with the red background is always active.**

AT HOME

Ventilation profile in the presence of persons.

The following parameters can be adjusted:

- Fan power
- Supply air
 - The target supply air temperature is adjusted here.
 - ① **The maximum achievable target temperature is 2-3 °C below the extract air temperature without post-heating (optional; available as accessory).**
 - ① **The bypass must be activated for controlling the supply air temperature.**
- Rel. humidity
 - ① **Setting is adopted for internal and external sensor.**
- CO₂/VOC
 - ① **Setting is adopted for CO₂ and VOC sensor.**

AWAY FROM HOME

Ventilation profile in the absence of persons.

The following parameters can be adjusted:

- Fan power
- Supply air
- Rel. humidity
 - ① **Setting is adopted for internal and external sensor.**
- CO₂/VOC
 - ① **Setting is adopted for CO₂ and VOC sensor.**

INTENSIVE VENTILATION

Ventilation profile in presence of several persons or if intensive ventilation is desired.

The following parameters can be adjusted:

- Fan power
- Supply air
- Rel. humidity
 - ① **Setting is adopted for internal and external sensor.**
- CO₂/VOC
 - ① **Setting is adopted for CO₂ and VOC sensor.**
- Duration

FIREPLACE MODE

Ventilation profile when using e.g. a chimney.

The following parameters can be adjusted:

- Supply air fan
- Extract air fan
- Duration
- ① **A slight overpressure can be set for this ventilation profile to prevent smoke from entering the apartment. The function does not replace an underpressure monitoring system!**

8.2.2 Filter replacement

The following filter replacement information can be called up or adjusted using the pen :

- **Filter replaced**
 - Displays the date of the last filter replacement.
 - ① **This date must be updated for each filter replacement to confirm the filter replacement.**
- **Next replacement**
 - Displays the date of the next filter replacement.

- **Replacement interval**

Displays the interval for filter replacement. The interval for filter replacement can be adjusted between 1 and 12 months depending on the level of contamination.

- ① **The filters must be replaced as required but at least 1x annually (factory setting: 6 months).**

8.2.3 Temperatures

The current supply air, extract air, exhaust air and intake air temperatures are displayed.

8.2.4 Unit data

The following unit data is displayed:

- **Ventilation**
- **Heat exchanger status**
- **Relative humidity**
- **CO2/VOC**

8.2.5 Sensors

The connected sensor data is displayed.

8.2.6 Temperatures and sensors

Graphical representation of the temperatures and connected sensors.

- ① **In order to retrieve the data, it must first be updated using the **UPDATE** button.**
- ① **The temperatures and sensors can be selected or deselected by clicking on the corresponding legend.**
- ① **If multiple sensors are connected, the sensor data from the sensor with the highest value will always be taken over.**

8.2.7 Weekly programme

- **Activate/deactivate weekly programme**
- **Create/edit weekly programme**

The ventilation profile changes in the following order by clicking on a field (cf. Fig. 33):

 Ventilation profile "At home" (1x click)

 Ventilation profile "Away from home" (2x clicks)

 Ventilation profile "Intensive ventilation" (3x clicks)

Delete ventilation profile (4x clicks); the previous ventilation profile is automatically applied.

- ① **The ventilation unit cannot be deactivated via the weekly programme. A ventilation profile is always active.**

- **Delete weekly programme**

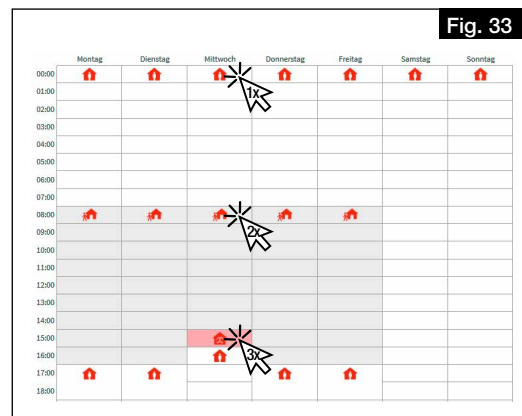

8.3 Unit data

8.3.1 Ventilation unit status

The following ventilation unit status data is displayed or can be adjusted:

- **Status**
Activate/deactivate ventilation unit.
- **Last power failure**
Displays the days since the last power failure.
- **Operating time**
Displays the operating time in days.

8.3.2 Time, Date

The following time and date data can be adjusted:

- **Date**
- **Time**
- **Daylight saving time**
- **24 hr format**

8.3.3 Ventilation unit data

The following ventilation unit data is displayed:

- **Model**
- **Series number**
- **Type**
- **Software version**
- **Rel. humidity sensors (number)**
- **CO2/VOC sensors (number)**
- **Alignment**
- **UUID**
- **Cloud service**
- **IP address**
- **Gateway**
- **Mask**

8.4 Service menu

8.4.1 Temperatures

The current temperatures are displayed:

- Supply air
- Exhaust air
- Intake air
- Extract air

8.4.2 Self-diagnosis

- ① **The self-diagnosis can take up to 20 minutes. The unit must be activated for longer than 15 minutes to perform the self-diagnosis.**

The availability and function of the following components can be tested via the self-diagnosis:

- **Heat recovery**

- ① **If the external temperature is above 10 °C, the function test cannot be performed.**

Self-diagnosis is successful if the heat recovery is between 60-100 %.

- **Bypass**

- ① **If the temperature difference between extract air and intake air is ≥ 5 °C, the function test cannot be performed.**

The bypass function must be active.

Self-diagnosis is successful if there is an increase in the supply air side efficiency determined by the unit.

- **Auxiliary heater**

The auxiliary heater must be activated.

Self-diagnosis is successful if the supply air temperature increases by +2 °C.

- **Heating element**

The pre-heater must be activated.

Self-diagnosis is successful if the supply air temperature increases by +2 °C.

8.4.3 Test mode

The test mode can be implemented for the following components:

- Fan test
- Heating element test
- Bypass test

8.4.4 Error log

The existing unit errors are displayed.

8.5 Settings

8.5.1 Language

Select the desired language for the user interface.

8.5.2 Release code

Change release code.

- ① **The release code is pre-set to 0000 as standard.**

8.5.3 Perform cloud service / software update

- **Connect cloud service**

When you click on "Connect", the homepage will open automatically to register on the cloud service.

- ① **When you click on "Connect", a software update will be carried out automatically.**

If the registration page does not open automatically, wait for approx. 5 minutes until the software update is completed (at least software version 1.0.9 (Unit data > Ventilation unit data). Then reconnect to the cloud service. Registration with the Cloud service is not required to perform an update.

- **Disconnect cloud service**

When you click on "Disconnect", the connection to the cloud service will be disconnected.

8.5.4 User level

3 user levels are available:

- **Admin:** The user has full access to all unit settings.
- **Normal:** The user can see the ventilation unit data and change some settings. Access to special settings is blocked.
- **Restricted:** The user can change the ventilation mode and see unit data. However, the user cannot edit any system settings.

8.5.5 Child-proof lock

If the "Child-proof lock" function is active, the control element KWL-BE Touch can be unlocked with the PIN code 1001.

8.5.6 License

The licence conditions can be called up here.

8.6 Configuration

8.6.1 Fan setting

Set fan power for supply and extract air fans.

- **Supply air**
- **Extract air**

① **The fan powers may only be changed during adjustment!**

8.6.2 Sensor settings

Set the connected sensor parameters:

- **Temperature control depending on**

- **Supply air**

The supply air setpoint corresponds to the target supply air temperature in the current ventilation mode.

Example: If the target supply air temperature in the "At home" profile is 15 °C, then the supply air setpoint is also 15 °C.

- **Extract air**

The set supply air temperature changes depending on the extract air temperature (up to ± 10 °C).

If the extract air temperature is lower than the set supply air value, the supply air temperature setpoint will be increased (max. 10 °C).

If the extract air temperature is higher than the set supply air value, the supply air temperature setpoint will be reduced (max. 10 °C).

Example: The target supply air temperature in the "At home" profile is 20 °C and the room temperature is 24 °C. The supply air temperature setpoint will be adjusted to 16 °C.

- **Extract air Plus**

The set supply air temperature changes depending on the extract air temperature (up to ± 10 °C). The ventilation unit increases the power if there is the possibility to reduce the room temperature with the intake air.

The fan power is not increased if the current supply air temperature is higher than the current extract air temperature in the room.

Example: The target supply air temperature in the "At home" profile is 20 °C and the set fan power is 50 %. The room air temperature is 24 °C. The Extract air Plus method adjusts the target supply air temperature to 16 °C and the unit runs with a fan power of 90 % (if Boost mode is higher than 90 %).

- **Rel. humidity**

- **Automatic**

The limit values are automatically determined using the recent humidity curve.

- **Manual**

The limit values for the relative humidity can be manually adjusted.

- **CO2/VOC limit**

8.6.3 Heat exchanger frost protection

Setting the boundary conditions for frost protection:

- **Passivhaus**

① **Mandatory selection for Passivhaus.**

- **DiBt**

8.6.4 Modbus settings

The following parameters can be adjusted:

- **Address**
- **Baud rate**
- **Parity**
- **Stop bit**

8.6.5 Input settings

View or edit input settings:

- **Analogue input**

- Not used
- Stop (0-1 V), Away from home (2-4 V), At home (5-7 V), Intensive ventilation (8-10 V)

- **Digital input 1 / Digital input 2**

- Not used
- Fireplace mode Off / On (0 V / 24 V)
- At home / Away from home (0 V / 24 V)
- Emergency off/Normal mode (0 V / 24 V)
- Intensive ventilation Off/On (0 V / 24 V)
- Normal mode / Bypass (0 V / 24 V)
- Weekly programme Off / On (0 V / 24 V)
- Configurable input Off / On (0 V / 24 V)

① **The digital inputs can be adjusted using the pen .**

8.6.6 Relay settings

Set and edit the relay function:

- **Maintenance display**
Filter replacement is displayed (relay status: closed)
- **Error message**
Error message is displayed (relay status: closed). The error is also recorded on the error log.
- **Error message or maintenance display**
Filter replacement or error message is displayed (relay status: closed)
- **Emergency off**
Emergency off function is activated (relay status: closed). The emergency off function is normally activated by an external signal via the digital input.
- **Position bypass shutter**
Bypass shutter position is displayed.
 - Relay open: Bypass is activated. The air flow is directed past the heat exchanger.
 - Relay closed: Bypass is deactivated. The air flow does through the heat exchanger.
- **Control EWT (not available yet)**
 - Operating mode
 - Automatic
 - Manual
 - Use of EWT control
 - Both
 - Preheating
 - Precooling
 - Winter setting
 - Summer setting
 - Condensate prevention
 - Manual
 - Automatic
 - Minimum supply air temperature
- **Not used**
The ventilation unit relay control is not used.
- **Air preheating (not available yet)**
- **Operating notification**
Ventilation unit is in operation (relay status: closed).

8.6.7 Configuration

The corresponding basic configuration settings are assigned to the unit via the configuration number.

- ① **The configuration number must only be adjusted when replacing the circuit board (e.g. defect). The configuration number is located on the type plate.**

8.6.8 Heating settings

Define settings for preheating and auxiliary heating:

- **Preheating**
- ① **The preheating is used exclusively for frost protection (not for adjusting the supply air temperature).**
 - Electric heating element
 - Not used
- **Auxiliary heating (post-heating)**
- ① **This function is only available in combination with an extension module KWL-EM eC.**
 - Electric heating element
 - Warm water heating element
 - Not used
- **Maximum intake temperature setting**
The auxiliary heating is activated if the temperature falls below the set value.

8.6.9 Bypass settings

Define settings for the heat exchanger bypass:

- **Bypass**
If necessary, the intake air can be directed past the heat exchanger using the bypass function.
 - **Activate bypass:** Intake air is directed past the heat exchanger.
 - **Deactivate bypass:** Intake air is directed through the heat exchanger.
- **Variable bypass**
- ① **The bypass function must be activated, otherwise the variable bypass cannot be activated.**
The set supply air temperature can be controlled efficiently using the variable bypass. For this purpose, the actual temperature in the room is measured and compared with the set supply air temperature setpoint. If there is a difference, the bypass position will be automatically controlled to achieve the set supply air temperature as accurately as possible.

- **Activate/deactivate cold recovery system**

The living spaces are ventilated with supply air that is as cool as possible by activating the cold recovery system. The bypass function depends on the temperature level of the intake air in relation to the room temperature.

Bypass ON Intake air is cooler than the room air. The intake air flows directly into the living spaces as supply air.

Bypass OFF Intake air is warmer than the room air. The intake air is cooled by the extract air via the heat exchanger.

- ① **If the cold recovery system is activated, the plug at the bottom of the unit must be removed (see Fig. 34) to ensure the condensate drainage (cf. also chapter 4.3 „Install ball siphon“, page 12).**

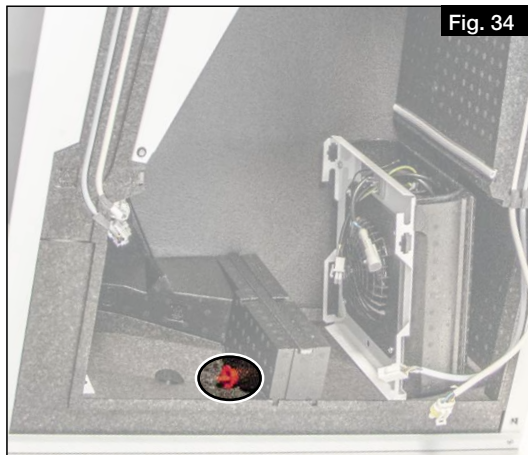

8.6.10 Heat exchanger

Define heat exchanger type:

- **Aluminium**
- **Plastic**
- **Enthalpy**

8.6.11 Save / Restore

Save or restore unit and user settings:

- **Commissioning settings**
 - Save commissioning settings
 - Restore commissioning settings
- **User settings**
 - Save user settings
 - Restore user settings
- **Restore factory settings**

CHAPTER 9 SERVICE AND MAINTENANCE

⚠ DANGER

⚠ WARNING

⚠ WARNING

⚠ WARNING



⚠ WARNING



ATTENTION

9.1 Unit maintenance

The unit must be checked for contamination and dirt (visual inspection) as needed or at least every year.

⚠ Danger to life due to electric shock

An electric shock can result in death or serious injuries.

- > Before opening the unit, the unit must be fully isolated from the power supply.
- > The unit may only be opened by an authorised electrician.

⚠ Risk of burns due to hot surfaces!

Hot surfaces can cause serious burns.

- > Allow unit to cool down for at least 5 minutes or wait until the fans are turned off.

⚠ Risk of injury due to rotating fans!

Rotating fans can injure limbs and cause serious injuries.

- > Before working on the unit, wait until the fans are turned off.

⚠ Risk of injury due to the panel or unit door falling down!

The panel or unit door can fall down when removing and cause serious injuries.

- > Wear protective footwear.
 - > Carefully remove the unit cover or rear panel with both hands.
1. Unhook the panel (magnetic) upwards.
 2. Loosen and remove the screws in the unit door.

⚠ Risk of injury due to the high weight of the heat exchanger!

The heat exchanger can fall down and cause serious injuries when removed from the unit.

- > Wear protective footwear.
 - > Carefully remove the heat exchanger from the unit with both hands.
3. Remove heat exchanger.
- Damage to the unit due to the use of aggressive cleaning agents.**
Aggressive cleaning agents can damage the unit.
- > Do not use aggressive cleaning agents.
4. Remove dirt with a damp cloth and a small amount of washing-up liquid.

9.2 Filter maintenance and cleaning

9.2.1 Filter maintenance

The filters must be checked for contamination and dirt (visual inspection) and, if necessary, replaced, see section chapter 9.2.2 „Filter replacement“, page 29 as needed or at least every 6 months.

The maximum service life of the filters is 1 year. The filters must then be replaced.

9.2.2 Filter replacement

The need to change the filters is displayed:

- via the **easyControls 3.0** software by the symbol **⚠**.
- via the control element **KWL-BE Touch** by the symbol **⚠**.
- via the control element **KWL-BE Eco** by the flashing LED.

The arrangement of the air filters can be found on the unit label. When installing the filter, the air direction according to the unit label must be observed, which is indicated by arrows on the filters.

Proceed as follows to replace the filters:

1. Unhook panel (magnetic) upwards and remove filter cover (foam part).
2. Pull filter to the front and replace (see Fig. 35).
3. Confirm the filter replacement:
 - enter the filter replacement date and confirm via the **easyControls 3.0** software in the menu “Homepage”> “Filter replacement”.
 - confirm with **⚠** via the control element **KWL-BE Touch**.
 - The filter replacement can be confirmed via the slide switch control element **KWL-BE Eco**. For this purpose, switch through all operating stages 4x within one second (up–down–up–down).

The unit is equipped with filters ISO Coarse 65 % on the intake air and extract air sides as standard.

The filters are available as accessories:

- Replacement air filter Course filter Coarse 65 %/G4 (2 pcs)
- Replacement air filter Fine filter ePM1 50 %/F7 (1 pc.)
- Replacement air filter activated carbon filter (1 pc.)

The filters can be ordered at www.Ersatzluftfilter.de

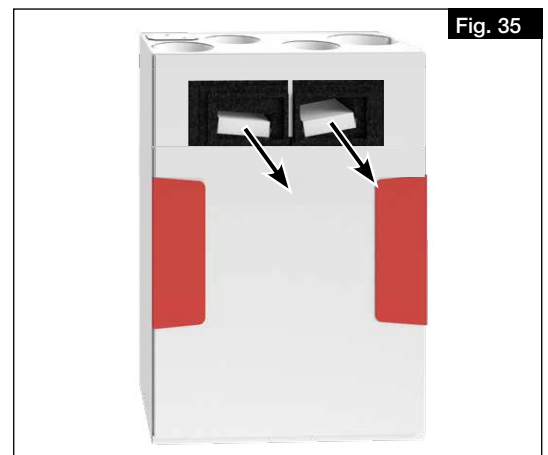

Fig. 35

- ELF-KWL 250/2xCoarse 65%
- ELF-KWL 250/ePM1 50%
- ELF-KWL 250/AK

- Ref. no. 40151
- Ref. no. 40152
- Ref. no. 40153

9.3 Heat exchanger maintenance and cleaning

9.3.1 Heat exchanger maintenance

The heat exchanger must be checked for contamination and dirt (visual inspection) and, if necessary, cleaned, see chapter 9.3.2 „Heat exchanger cleaning“, page 30.

9.3.2 Heat exchanger cleaning

⚠ DANGER

⚠ Danger to life due to electric shock

An electric shock can result in death or serious injuries.

- > Before opening the unit, the unit must be fully isolated from the power supply.
- > The unit may only be opened by an authorised electrician.

⚠ WARNING

⚠ Risk of burns due to hot surfaces!

Hot surfaces can cause serious burns.

- > Allow unit to cool down for at least 5 minutes or wait until the fans are turned off.

⚠ WARNING

⚠ Risk of injury due to rotating fans!

Rotating fans can injure limbs and cause serious injuries.

- > Before working on the unit, wait until the fans are turned off.

⚠ WARNING



⚠ Risk of injury due to the panel or unit door falling down!

The unit cover or rear panel can fall down when removing and cause serious injuries.

- > Wear protective footwear.
- > Carefully remove the panel or unit door with both hands.

1. Unhook panel (magnetic) upwards.
2. Loosen and remove the screws in the unit door.

⚠ WARNING

⚠ Risk of injury due to the high weight of the heat exchanger!

The heat exchanger can fall down and cause serious injuries when removed from the unit.

- > Carefully remove the heat exchanger from the unit with both hands.

3. Carefully remove the heat exchanger ❶ from the unit (see Fig. 37).

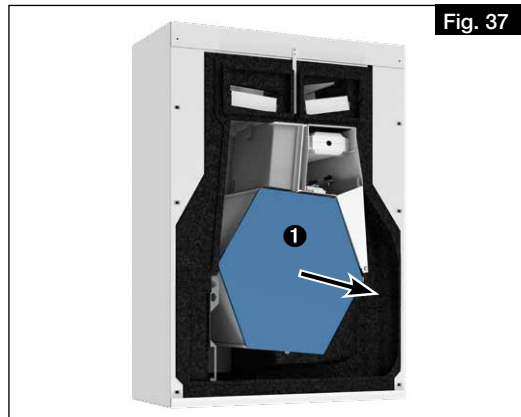

ATTENTION

Damage to the heat exchanger due to the use of aggressive cleaning agents.

Aggressive cleaning agents can damage the heat exchanger.

- > Do not use aggressive cleaning agents.

4. Clean the heat exchanger with a vacuum cleaner with a brush nozzle or with water.
5. During installation, place the heat exchanger on the guide rail and push up to the stop. Ensure that the receptacle seals are not damaged!
6. Replace unit door and tighten by hand using screws. Do not use a cordless screwdriver or the like!

9.4 Condensate drain maintenance

The condensate drain must be checked for functionality and, if necessary, replaced as needed and at least every 6 months.

Carry out functional inspection as follows:

– For users

1. Dismantle siphon casing.
Reverse order of installation, see chapter 4.3 „Install ball siphon“, page 12 (steps 7-5).
2. Clean siphon with water.
3. Re-install siphon casing, see chapter 4.3 „Install ball siphon“, page 12 (steps 5-7).

– For electricians only

⚠ DANGER

⚠ Danger to life due to electric shock

An electric shock can result in death or serious injuries.

- > Before opening the unit, the unit must be fully isolated from the power supply.
- > The unit may only be opened by an authorised electrician.

⚠ WARNING

⚠ Risk of burns due to hot surfaces!

Hot surfaces can cause serious burns.

- > Allow unit to cool down for at least 5 minutes or wait until the fans are turned off.

 **WARNING**
 **Risk of injury due to rotating fans!**

Rotating fans can injure limbs and cause serious injuries.

> Before working on the unit, wait until the fans are turned off.

 **WARNING**

 **Risk of injury due to the panel or unit door falling down!**

The panel or unit door can fall down when removing and cause serious injuries.

> Wear protective footwear.

> Carefully remove the unit cover or rear panel with both hands.

1. Unhook the panel (magnetic) upwards.
2. Loosen and remove the screws in the unit door.
3. Pour some water into the condensation tray with a watering can.
4. Check whether the water drains via the condensate hose and clean the condensate drain, if necessary.

 **DANGER**

9.5 Standstill and disposal

 **Danger to life due to electric shock!**

Live parts are exposed during dismantling and touching these live parts will lead to electric shock.

> Before dismantling, isolate the unit from the power supply and secure against unintentional restart!

Parts and components of the fan, whose service life has expired, e.g. due to wear and tear, corrosion, mechanical load, fatigue and/or other effects that cannot be directly discerned, must be disposed of expertly and properly after disassembly in accordance with the national and international laws and regulations. The same also applies to auxiliary materials in use. Such as oils and greases or other substances.

The intended and unintended further use of worn parts, e.g. impellers, rolling bearings, filters, etc. can result in danger to persons, the environment as well as machines and systems. The corresponding operator guidelines applicable on-site must be observed and used.

Please think of the environment, you can make a significant contribution to the environmental protection by returning batteries and accumulators!



SOMMAIRE

NOTICE DE MONTAGE ET D'UTILISATION

CHAPITRE 1 SÉCURITÉ	PAGE 3
1.1 Informations générales	Page 3
1.2 Consignes de sécurité	Page 3
1.3 Consignes de sécurité	Page 3
1.4 Domaines d'utilisation	Page 4
1.5 Qualification du personnel	Page 4
CHAPITRE 2 INFORMATIONS GÉNÉRALES	PAGE 5
2.1 Transport	Page 5
2.2 Réception de la marchandise	Page 5
2.3 Stockage.....	Page 5
2.4 Foyers atmosphériques	Page 5
2.5 Conduits de ventilation	Page 5
2.6 Normes - Réglementations.....	Page 6
2.7 Garantie – Réserves du constructeur	Page 6
CHAPITRE 3 INFORMATIONS SUR LE PRODUIT	PAGE 7
3.1 Vue d'ensemble de l'appareil	Page 7
3.2 Description du fonctionnement	Page 7
3.3 Données techniques	Page 8
3.4 Dimensions	Page 9
3.5 Accessoires	Page 9
CHAPITRE 4 MONTAGE	PAGE 10
4.1 Instructions d'installation.....	Page 10
4.1.1 Positionnement	Page 10
4.1.2 Adaptation de l'appareil aux conditions d'installation	Page 10
4.2 Montage de l'appareil.....	Page 11
4.3 Montage du siphon à boule.....	Page 12
4.4 Raccordement des conduits de ventilation	Page 13
CHAPITRE 5 RACCORDEMENT ÉLECTRIQUE	PAGE 13
5.1 Raccordement de l'appareil	Page 13
5.1.1 Schéma de raccordement.....	Page 14
5.1.2 Schéma de câblage	Page 15
5.2 Raccordements pour le réseau et les accessoires.....	Page 15
5.2.1 Raccordement du réseau.....	Page 15
5.2.2 Raccordement des accessoires.....	Page 15
CHAPITRE 6 MIS EN SERVICE	PAGE 16
6.1 Première mise en service	Page 16
6.2 Activation de l'assistant de mise en service.....	Page 16
6.3 Paramétrages	Page 17
6.3.1 Conditions de paramétrage	Page 17
6.3.2 Réglage par mesures de pression	Page 17
6.3.3 Réglage par mesure du débit volumique (réglage fin)	Page 21
CHAPITRE 7 COMMANDE	PAGE 22
7.1 Serveur web local	Page 22
7.2 Service Cloud easyControls 3.0	Page 22
7.3 Commande	Page 22
7.4 Système de gestion des bâtiments	Page 22

CHAPITRE 8 LOGICIEL EASYCONTROLS 3.0	PAGE 23
8.1 Aperçu du menu	Page 23
8.2 Page d'accueil	Page 23
8.2.1 Profils de ventilation	Page 23
8.2.2 Remplacement des filtres	Page 23
8.2.3 Températures	Page 24
8.2.4 Données sur l'appareil	Page 24
8.2.5 Sondes	Page 24
8.2.6 Températures et sondes	Page 24
8.2.7 Programme hebdomadaire	Page 24
8.3 Données de l'appareil	Page 24
8.3.1 État de la centrale	Page 24
8.3.2 Heure, date	Page 24
8.3.3 Données de la centrale de ventilation	Page 24
8.4 Menu service	Page 25
8.4.1 Températures	Page 25
8.4.2 Autodiagnostic	Page 25
8.4.3 Mode test	Page 25
8.4.4 Protocole d'erreurs	Page 25
8.5 Réglages	Page 25
8.5.1 Langue	Page 25
8.5.2 Code d'accès	Page 25
8.5.3 Effectuer la mise à jour des services/logiciels Cloud	Page 25
8.5.4 Niveau utilisateur	Page 25
8.5.5 Sécurité enfants	Page 25
8.5.6 Licence	Page 25
8.6 Configuration	Page 26
8.6.1 Réglage des ventilateurs	Page 26
8.6.2 Réglages des sondes	Page 26
8.6.3 Protection antigel de l'échangeur à contre-courant	Page 26
8.6.4 Réglages Modbus	Page 26
8.6.5 Réglages des entrées	Page 26
8.6.6 Réglages des relais	Page 27
8.6.7 Configuration	Page 27
8.6.8 Réglages de la batterie de chauffage	Page 27
8.6.9 Réglages du Bypass	Page 27
8.6.10 Échangeur à contre-courant	Page 28
8.6.11 Enregistrer/rétablir	Page 28
CHAPITRE 9 ENTRETIEN ET MAINTENANCE	PAGE 29
9.1 Entretien de l'appareil	Page 29
9.2 Entretien et nettoyage des filtres	Page 29
9.2.1 Entretien des filtres	Page 29
9.2.2 Changement des filtres	Page 29
9.3 Entretien et nettoyage de l'échangeur à contre-courant	Page 30
9.3.1 Entretien de l'échangeur à contre-courant	Page 30
9.3.2 Nettoyage de l'échangeur à contre-courant	Page 30
9.4 Entretien de l'évacuation des condensats	Page 30
9.5 Recyclage	Page 31

CHAPITRE 1 SÉCURITÉ

 **DANGER**

 **AVERTISSEMENT**

 **AVERTISSEMENT**

ATTENTION

1.1 Informations générales

Il est important de bien lire et suivre l'ensemble des consignes suivantes pour le bon fonctionnement de l'appareil et pour la sécurité des utilisateurs. Les normes nationales, les règles et réglementations de sécurité (par exemple la NF C15.100) ainsi que les conditions techniques de raccordement du fournisseur d'énergie doivent être strictement respectées et appliquées. Conserver soigneusement le document comme référence à proximité de l'appareil. Après le montage final, le document doit être remis à l'exploitant (locataire/propriétaire).

1.2 Consignes de sécurité

Les symboles ci-contre indiquent une consigne de sécurité. Toutes les consignes de sécurité ainsi que les symboles doivent être impérativement respectés, afin d'éviter tout danger !

 **DANGER**

Dangers pouvant entraîner la **mort ou des blessures graves** si les mesures ne sont pas respectées.

 **AVERTISSEMENT**

Dangers pouvant entraîner la **mort ou des blessures graves** si les mesures ne sont pas respectées.

 **AVERTISSEMENT**

Dangers pouvant entraîner des **blessures graves** si les mesures ne sont pas respectées.

ATTENTION

Dangers pouvant entraîner des **dommages matériels** si les mesures ne sont pas respectées.

1.3 Consignes de sécurité



Lunettes de protection

Empêchent toute blessure oculaire.



Vêtements de protection

Évitent de se retrouver happé par les pièces mobiles de la machine. Ne porter ni bagues, ni colliers, ni autres bijoux.



Gants de protection

Les gants de protection protègent les mains de tout frottement, toute écorchure, piqûre ou autre blessure plus profonde. Protègent aussi de tout contact avec des surfaces brûlantes.



Chaussures de sécurité

Les chaussures de sécurité protègent des chutes d'objets lourds et empêchent de tomber sur les surfaces glissantes.



Filet à cheveux

Le filet à cheveux empêche les longs cheveux de se coincer dans les pièces mobiles.

Pour le fonctionnement, le raccordement et l'utilisation, contacter Helios en cas de doutes. Des informations supplémentaires sont consultables dans les normes et textes de loi.

Tous les travaux effectués sur l'appareil doivent respecter les règles de sécurité et de prévention des accidents du travail généralement applicables !

Toutes les règles de sécurité liées doivent être respectées ! Si nécessaire, d'autres réglementations spécifiques à chaque pays doivent être respectées !

Les consignes de sécurité suivantes doivent être observées et respectées :

- L'appareil peut être utilisé par des enfants âgés de 8 ans et plus et par des personnes ayant des capacités physiques, sensorielles ou mentales réduites ou manquant d'expérience et de connaissances, si elles ont été supervisées ou ont reçu des instructions concernant l'utilisation de l'appareil et comprennent les dangers qui en résultent.
- Les enfants ne doivent pas jouer avec l'appareil. Le nettoyage et l'entretien ne doivent pas être effectués par des enfants.
- Tout contact avec les parties rotatives doit être évité. L'appareil ne peut être utilisé que si le couvercle et les conduits sont fermés.

- **Il faut assurer un flux régulier et un rejet libre !**
- **En cas de présence d'un foyer avec conduit de fumée dans une pièce ventilée, veiller, en toutes conditions d'utilisations, à amener une quantité d'air comburant suffisante (précisions supplémentaires à demander au ramoneur). Les réglementations et lois locales en vigueur doivent être respectées !**
- **Avant tous travaux d'entretien ou d'installation ou avant l'ouverture de la boîte à bornes, respecter les points suivants :**
 - **l'appareil doit être mis hors-tension et protégé contre tout redémarrage intempestif !**
 - **attendre l'arrêt complet des éléments rotatifs !**
 - **attendre 5 min avant l'arrêt complet des parties rotatives : des tensions dangereuses peuvent provenir des condensateurs électriques, même hors tension !**
- **Après tous les travaux d'installation, d'entretien, de réparation et de nettoyage, il faut s'assurer qu'aucun corps étranger ne reste dans l'appareil !**
- **L'appareil ne peut être ouvert que par un électricien autorisé !**
- **L'appareil est conçu de manière à ce que les filtres puissent être remplacés sans avoir à enlever la porte frontale. Cela peut donc être effectué par l'utilisateur.**
- **Ist das Netzkabel des Gerätes beschädigt, muss dieses durch den Helios Kundendienst oder eine qualifizierte Elektrofachkraft ersetzt werden.**

1.4 Domaines d'utilisation

– Usage prévu

La centrale **KWL 250 W/W ET** avec récupération de chaleur est conçue pour la ventilation centrale des bâtiments résidentiels et des appartements. L'appareil est adapté au transport d'air normal ou légèrement pollué (taille des particules < 10 µm), peu agressif ou humide, dans des climats modérés et dans la plage de la courbe de performance. La température max. admissible est de +40 °C.

L'utilisation n'est autorisée qu'avec une installation permanente à l'intérieur des bâtiments. La centrale est destinée à être installée au mur ou dans une armoire à l'intérieur de l'appartement ou du bâtiment. L'équipement standard permet l'installation et l'utilisation dans des locaux hors gel de +5 °C à +40 °C et une humidité relative < 90 % (sans condensation).

Tout usage inapproprié n'est pas autorisé !

– Utilisation fortement déconseillée

Les ventilateurs ne sont pas conçus pour fonctionner dans des conditions difficiles, par exemple avec une humidité élevée, dans des milieux agressifs, avec des phases d'arrêt prolongées, un encrassement important ou une sollicitation excessive liée à des contraintes climatiques, techniques ou électroniques. Une utilisation en unité mobile (véhicules, avions, bateaux, etc.) n'est pas prévue. L'utilisation dans ces conditions n'est possible qu'avec l'accord d'Helios, la version standard n'étant pas adaptée à une telle utilisation.

Le point de fonctionnement ne doit pas se trouver en dehors de la courbe caractéristique.

– Utilisation abusive, strictement interdite

Extraction de matières solides, de fluides contenant des particules de matière solide de taille > 10 µm ou de liquides.

Transport de matières corrosives et/ou agressives pour les matériaux du ventilateur.

L'utilisation dans des zones explosives n'est pas autorisée.

L'appareil ne doit pas être utilisé sans gaine ou avec le couvercle ouvert.

1.5 Qualification du personnel

Les raccordements électriques et la mise en service électrotechnique ainsi que les travaux d'entretien et de nettoyage ne peuvent être effectués que par des électriciens qualifiés.

Les travaux d'installation peuvent être effectués par des spécialistes formés (par exemple, des mécaniciens industriels, des mécatroniciens, des ingénieurs en ventilation ou des personnes ayant une formation comparable).

Le fonctionnement de l'appareil ainsi que le remplacement du filtre et l'entretien de l'évacuation des condensats peuvent être effectués par l'utilisateur.

CHAPITRE 2 INFORMATIONS GÉNÉRALES

⚠ AVERTISSEMENT



2.1 Transport

L'appareil est emballé en usine et est protégé des dégâts de transport courants. Transporter l'appareil avec précautions. En cas de transport ultérieur, en particulier sur de longues distances (par exemple par mer), il faut vérifier si l'emballage convient au type et à l'itinéraire de transport. Les dommages causés par un transport, un stockage ou une mise en service incorrects sont vérifiables et ne sont pas couverts par la garantie.

⚠ Risque de blessure dû à une chute de l'appareil !

La charge peut glisser de la palette pendant le transport ou tomber de la palette lorsqu'elle est soulevée et peut pousser ou écraser des personnes.

- > Porter des chaussures de sécurité.
- > Déplacer l'appareil avec au moins 2 personnes.
- > Sécuriser le chargement pour éviter qu'il ne glisse.

⚠ AVERTISSEMENT



⚠ Risque de blessure dû à la chute d'objets !

Pendant le transport, des pièces peuvent tomber et faire tomber des personnes.

- > Porter des chaussures de sécurité.

2.2 Réception de la marchandise

Dès réception, vérifier l'état et la conformité du matériel commandé. En cas de dégâts, les signaler immédiatement en mentionnant le nom du transporteur. Attention, le non-respect de ces procédures peut entraîner le rejet de la réclamation.

⚠ Risque de blessure dû aux emballages en carton à arêtes vives !

Lors du retrait de l'emballage, vous pouvez vous couper sur la boîte en carton.

- > Porter des gants de protection.

⚠ AVERTISSEMENT



⚠ AVERTISSEMENT



⚠ Risque de blessure dû à la chute d'objets !

Pendant le transport, des pièces peuvent tomber et faire tomber des personnes.

- > Porter des chaussures de sécurité.

2.3 Stockage

Il est recommandé de laisser l'appareil dans son emballage d'origine jusqu'à son installation afin d'éviter tout dommage et toute contamination éventuels.

Pour un stockage de longue durée et pour éviter toute détérioration préjudiciable, il convient de se conformer aux instructions suivantes :

- Protéger avec un emballage sec, étanche à l'air et à la poussière (sac en matière synthétique contenant des sachets déshydrateurs et un indicateur d'humidité).
- stocker le matériel dans un endroit abrité de l'eau, exempt de vibrations et de variations de températures excessives.

Les dégâts dus à un transport non conforme, un stockage inadéquat ou une mauvaise installation ne sont pas couverts par la garantie.

2.4 Foyers atmosphériques

Il convient de respecter la réglementation en vigueur s'appliquant à l'utilisation simultanée de foyers de combustion, d'appareils de ventilation et de hottes aspirantes, notamment les NF DTU 24.1 et 24.2.

Normes générales de construction

Les centrales KWL avec récupération de chaleur peuvent être installées et utilisées dans des pièces où se trouvent des foyers dont la combustion consomme l'air ambiant uniquement si l'évacuation des gaz de combustion est contrôlée par un dispositif de sécurité (fourni par le client) qui, lorsqu'il se déclenche, met la ventilation hors tension.

De plus, les conduits de combustion et/ou les systèmes d'extraction des foyers atmosphériques doivent pouvoir être verrouillés pendant les périodes où l'appareil n'est pas utilisé.

⚠ DANGER

⚠ Danger de mort en raison de gaz dangereux

Si l'appareil de ventilation et les foyers atmosphériques fonctionnent ensemble, les gaz d'échappement des foyers peuvent être aspirés dans la pièce.

- > L'appareil ne peut être utilisé qu'avec un moniteur de vide.
- > Le système de surveillance de la dépression doit être intégré dans le conduit d'alimentation de l'appareil.
- > L'utilisation d'une entrée numérique comme interrupteur pour la surveillance de la dépression n'est pas autorisée.

Nous vous recommandons de vous adresser au ramoneur responsable avant d'acheter un système de surveillance afin de prendre en compte les éventuelles demandes.

2.5 Conduits de ventilation

Lors de la planification et de la mise en place des conduits de ventilation, il convient de sélectionner les conduits de ventilation les plus courts possibles. Veiller à ce que les raccordements et les transformations soient étanches. Pour éviter les dépôts de saleté, les pertes de charge et les niveaux de bruit élevés, il faut utiliser des gaines à paroi lisse. Pour les conduits principaux (air extérieur, air rejeté, air soufflé et air extrait), le diamètre du conduit doit correspondre à un **DN 125 mm** au minimum. Pour les conduits secondaires, le diamètre peut être réduit en conséquence en fonction du débit d'air. L'air doit être soufflé dans les séjours et chambres, et extrait dans les pièces humides.

Pour éviter la condensation sur les conduits d'air extérieur et de rejet ainsi que sur les batteries de préchauffage ou les éventuels caissons filtrants, ceux-ci doivent être convenablement isolés. Si les conduits de soufflage et d'extraction d'air traversent des pièces non chauffées, ils doivent également être isolés pour éviter les pertes de chaleur. Les épaisseurs minimales d'isolation selon la DTU en vigueur doivent être respectées.

Pour réguler l'appareil, les ouvertures de soufflage et d'extraction d'air doivent être munies de bouches réglables (ac-

cessoires). Un filtre (accessoire) doit être installé en amont lors de l'extraction d'air vicié. Pour des raisons d'hygiène et de risque d'incendie, les hottes de cuisine ne doivent pas être raccordées au réseau aéraulique. Des sections de transfert suffisantes (détailonnage de porte, grilles de ventilation de porte) doivent être prévues pour assurer la circulation de l'air des pièces de vie vers les pièces humides. **Les réglementations en vigueur en matière de protection incendie doivent être strictement respectées.**

Des mises en place ainsi que des conditions d'installation et de fonctionnement défavorables peuvent entraîner une réduction du débit ou une augmentation du niveau sonore. Les données relatives au bruit côté air au niveau des piquages de l'appareil sont données en tant que niveau de puissance acoustique pondéré A (L_{WA}). Les données de pression acoustique pondérée A (L_{pA}) sont influencées par les conditions spécifiques du local et de l'installation.

Afin d'obtenir les performances prévues (par exemple, débit optimal, faible niveau de bruit et faible consommation d'énergie), il faut veiller à ce que la distribution de l'air soit correctement conçue et exécutée (air extérieur/air soufflé et air extrait/air rejeté). De plus, la distribution d'air doit être dimensionnée en conséquence.

2.6 Normes - Règlements

Cet appareil est conforme aux directives CE en vigueur le jour de sa fabrication et sous d'une réserve d'une utilisation appropriée.

2.7 Garantie – Réserves du constructeur

Si toutes les consignes indiquées dans cette notice ne sont pas correctement respectées, la garantie s'annule. Idem pour les garanties constructeur Helios. L'utilisation d'accessoires, non fournis, non conseillés ou non proposés par Helios, est interdite. Tous changements ou transformations effectués sur l'appareil sont interdits, altèrent sa conformité et annulent la garantie.

**CHAPITRE 3
INFORMATIONS
SUR LE PRODUIT**

3.1 Vue d'ensemble de l'appareil

Fig. 1

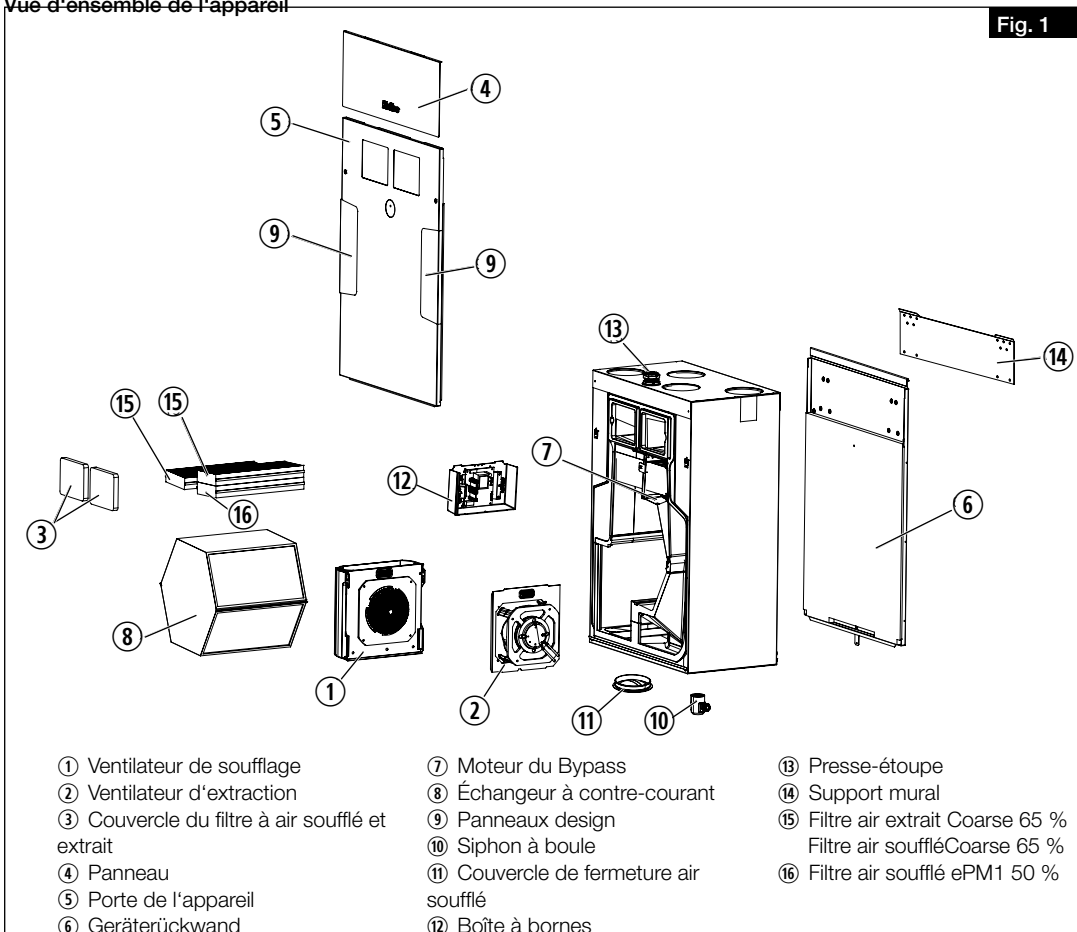

3.2 Description du fonctionnement

La centrale compacte KWL possède un échangeur à contre-courant synthétique dans lequel l'air extérieur (frais) et l'air intérieur se croisent sans entrer en contact direct l'un avec l'autre. Par ce procédé, l'air repris transmet la plus grande partie de sa chaleur à l'air extérieur. Par le réseau de gaines, l'air est soufflé vers les pièces qui en ont besoin (pièces à vivre, chambres). L'air extrait est aspiré dans les pièces humides (ex. cuisine, toilettes, salles de bain). Il revient par le réseau de gaines vers la centrale de ventilation et restitue de la chaleur avant d'être rejeté à l'extérieur par le conduit de rejet. Les appareils avec échangeur de chaleur à enthalpie (KWL 250 W ET) récupèrent jusqu'à 70% d'humidité de l'air extrait en plus de la chaleur, qui est renvoyée dans les pièces avec l'air soufflé.

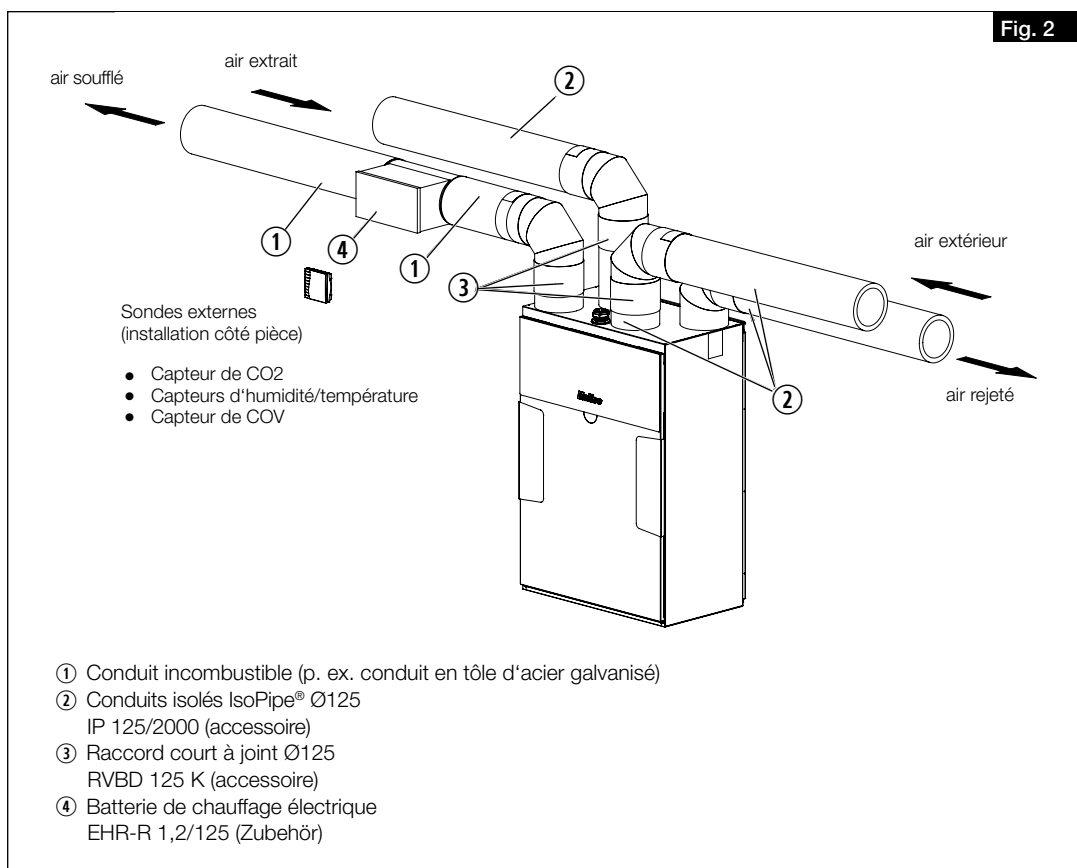

3.3 Données techniques

Données techniques	KWL 250 W/W ET
Tension/fréquence	1~ 230 V~/50 Hz ±6 %
Courant nominal - mode ventilation	0,7 A
Courant nominal – préchauffage	4,4 A
Courant nominal - total max.	0,7 A (5,1 A préchauffage inclus)
Préchauffage électrique (sortie)	1,0 kW (accessoire)
Alimentation électrique du sous-distributeur	NYM-J 3 x 1,5 mm ²
Débit maximal V _{max} à 100 Pa	250 m ³ /h (KWL 250 W) 250 m ³ /h (KWL 250 W ET)
Plage de température	-20 °C à +40 °C
Plage de température	+5 °C à +40 °C (< 90 % humidité relative, sans condensation)
Protection	IP34
Classe de protection	I
Poids	36 kg (KWL 250 W) 38,5 kg (KWL 250 W ET)
Échangeur à contre-courant	Matière synthétique

3.5 Dimensions

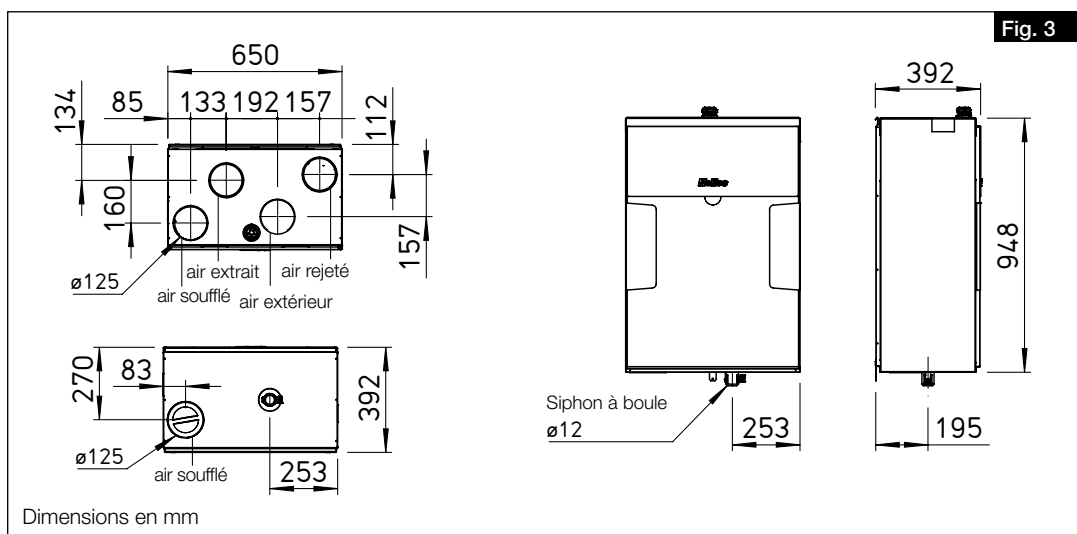

3.6 Accessoires

Des accessoires supplémentaires et des composants appropriés sont disponibles en complément du système KWL®. De plus amples informations et détails peuvent être trouvés sur HeliosSelect à l'adresse www.HeliosSelect.de.

CHAPITRE 4 MONTAGE

4.1 Instructions d'installation

4.1.1 Positionnement

L'appareil est destiné à être installé au mur ou dans une armoire à l'intérieur de l'appartement ou du bâtiment. En raison du bruit de fonctionnement, il est recommandé d'installer l'appareil dans une salle d'eau, un local technique ou un local de stockage, par exemple. Il faut s'assurer qu'un raccordement aux eaux usées est disponible dans la zone d'installation. Pour les travaux de maintenance et d'installation, l'appareil et la boîte à bornes doivent être facilement accessibles. Les distances minimales suivantes par rapport au mur et au plafond doivent être respectées (voir Fig. 4).

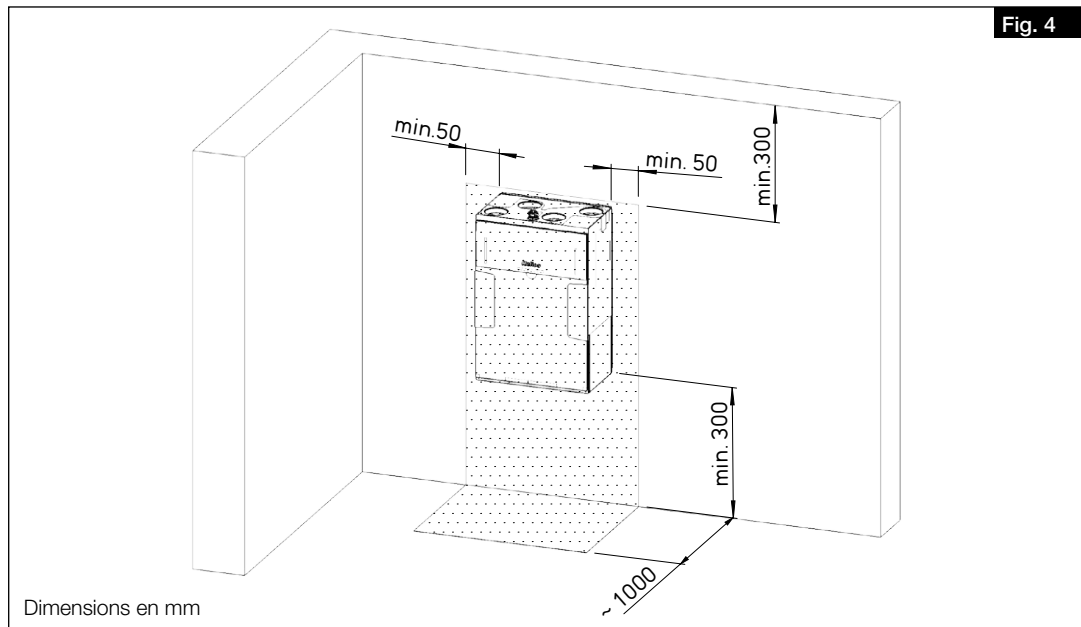

1. L'installation ne doit être effectuée que dans des locaux hors gel, en raison du risque de givre. La température ambiante ne doit pas descendre en dessous de +5 °C.
2. Si l'appareil est installé dans des locaux chauffés et des pièces à forte humidité, de la condensation peut se former dans la zone extérieure et les conduits d'évacuation d'air à l'extérieur de l'appareil. Dans ce cas, une isolation étanche à la vapeur doit être appliquée à l'extérieur de l'appareil. Les épaisseurs minimales d'isolation selon la norme EN 1946-6, 05/2009 doivent être respectées.
3. Lors du positionnement, un espace suffisant doit être prévu pour faciliter l'accès à l'appareil. Un espace d'au moins 30 cm doit être conservé au-dessus et au-dessous de l'appareil pour les travaux de maintenance (voir Fig. 13).
4. Un espace de 30 cm doit être prévu sur un côté de l'appareil pour installer la boîte à bornes externe (voir Fig. 13).
5. Il convient de respecter une hauteur minimale de 300 mm sous l'appareil afin de garantir une évacuation correcte des condensats (voir Fig. 13).
6. Afin d'éviter les transmissions de bruits, un découplage acoustique approprié doit être mis en place par le client, en fonction de la structure du bâtiment.
7. Si un système de chauffage auxiliaire externe est installé, le conduit de ventilation doit être en matériau incombustible au moins 0,5 m avant et après la batterie de chauffage

4.1.2 Adaptation de l'appareil aux conditions d'installation

L'appareil peut être adapté aux conditions d'installation selon les besoins. Le raccordement d'air rejeté peut être effectué soit du côté droit, soit du côté gauche de l'appareil.

À la livraison, le raccordement air extérieur est situé sur le côté droit de l'appareil (voir Fig. 10). De plus, l'air soufflé peut être soufflé soit en haut soit en bas de l'appareil.

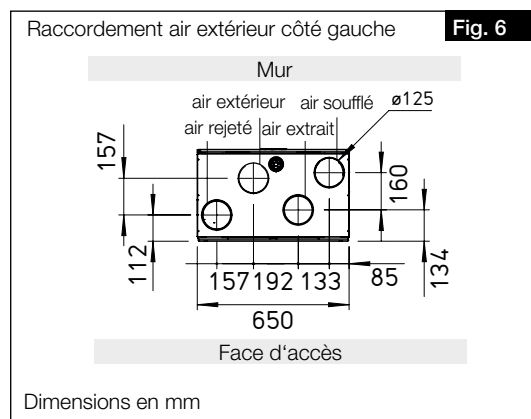
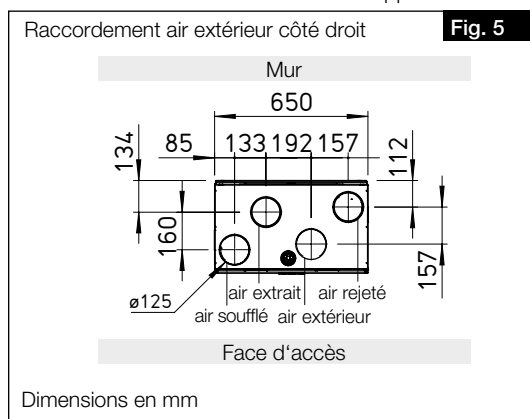

AVERTISSEMENT



Pour démonter l'appareil, procéder comme suit :

⚠ Risque de blessure dû à la chute de la porte ou du panneau arrière de l'appareil !

La porte ou le panneau arrière de l'appareil peuvent tomber lorsqu'ils sont retirés et provoquer des blessures graves.

> Porter des chaussures de sécurité

> Retirer délicatement la porte ou le panneau arrière de l'appareil avec les deux mains.

– Modification du côté air rejeté

1. Retirer le couvercle (magnétique) de la porte de l'appareil vers le haut.
2. Dévisser les vis de la porte et du panneau arrière de l'appareil et les retirer.
3. Faire pivoter l'appareil de 180 °.
4. Si le soufflage doit se faire par le haut, remplacer le panneau arrière de l'appareil et serrer les vis à la main. Ne pas utiliser de visseuse électrique ou similaire !
6. Laisser la porte de l'appareil ouverte pour les étapes suivantes de montage.

– Modification du soufflage en haut/en bas

1. Retirer le couvercle (magnétique) de la porte de l'appareil vers le haut.
2. Dévisser les vis de la porte de l'appareil et la retirer.
3. Retirer l'échangeur à contre-courant.
4. Retirer avec précaution le ventilateur de soufflage par le support métallique vers le centre de l'appareil.
5. Séparer les deux connecteurs et détacher les câbles des clips de fixation pour faire passer le connecteur et les détacher des sangles de fixation.
6. Faire pivoter le ventilateur de soufflage de 180° (la côté ouvert du ventilateur est maintenant orienté vers le bas).
7. Replacer le connecteur dans les supports (ronds/angularaires) prévus à cet effet et reconnecter.
8. Ôter le couvercle de fermeture du raccord de soufflage en partie basse et le placer pour fermer le raccord de soufflage en partie haute.
9. Replacer le ventilateur de soufflage dans le boîtier et vérifier qu'il est bien en place.
10. Vérifier que le ventilateur de soufflage est bien ajusté.
11. Laisser la porte de l'appareil ouverte pour les étapes suivantes de montage.

4.2 Montage de l'appareil

1. Fixer le rail porteur horizontalement (support vers le haut) sur le mur à l'aide des fixations appropriées (voir Fig. 7 et 8).

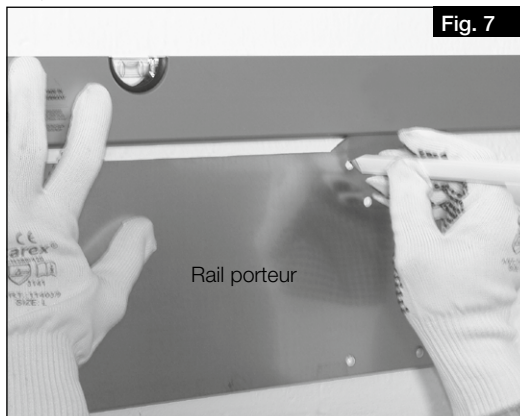

AVERTISSEMENT



⚠ Risque de blessure dû au poids important de l'échangeur à contre-courant !

L'échangeur à contre-courant peut tomber lorsqu'il est soulevé et provoquer des blessures graves.

> Porter des chaussures de sécurité

> Retirer délicatement l'échangeur à contre-courant de l'appareil avec les deux mains.

2. Pour réduire le poids, retirer l'échangeur à contre-courant de l'appareil (voir fig. 9).
3. Acrocher l'appareil au rail porteur dans les pattes de maintien (voir fig. 10).

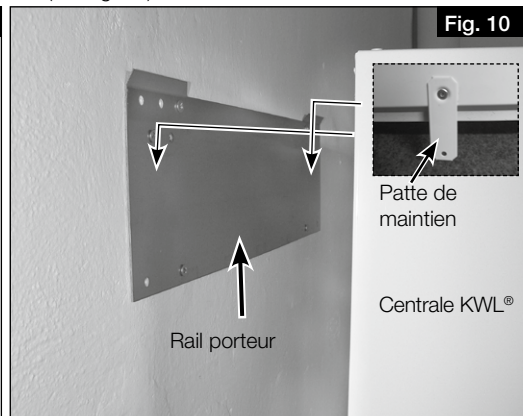
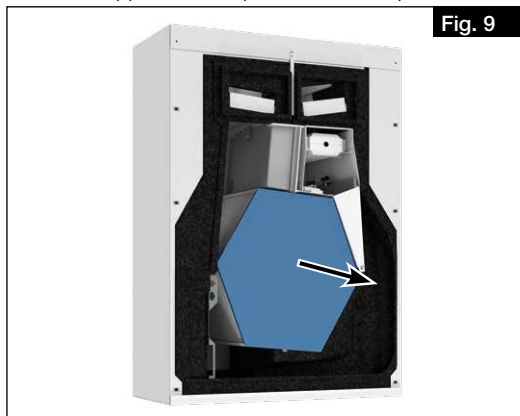

4. S'assurer que l'appareil est bien fixé au mur.
5. Remettre la porte de l'appareil en place et la fermer avec les grenouillères.

4.3 Montage du siphon à boule

Pendant la période de chauffe, des condensats peuvent se former dans l'échangeur à contre-courant en raison du processus de récupération de la chaleur. Le condensat doit pouvoir s'écouler librement de l'appareil. Le siphon à boule (inclus dans la livraison) doit être monté sur le bac de récupération de la centrale.

1. Ouvrir le siphon à boule en dévissant la pièce de fixation d'un quart de tour (voir Fig. 11).
2. Insérer par en dessous la pièce de fixation dans l'orifice d'évacuation des condensats, jusqu'à ce que les clips s'enclenchent au fond de la plaque de base (voir Fig. 12).

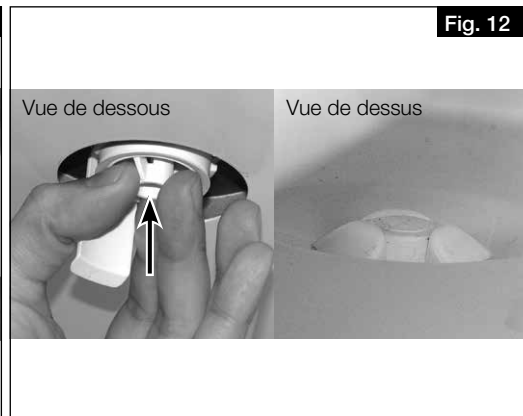
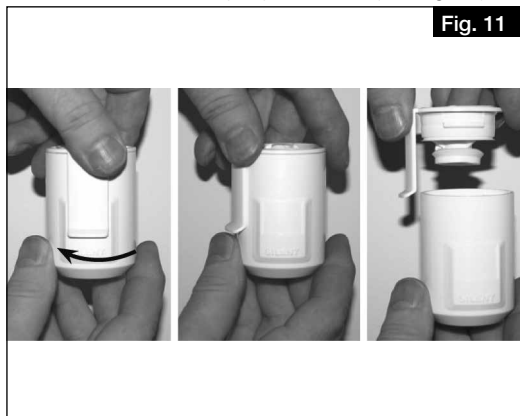
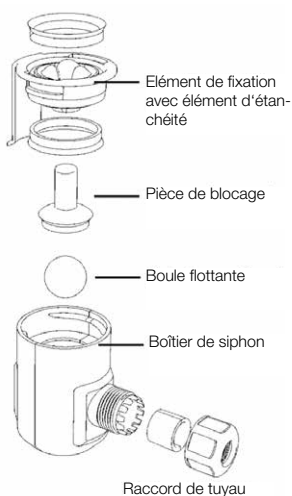

3. Insérer la pièce de verrouillage et la pousser vers le haut (voir Fig. 21).
4. Insérer ensuite un tube d'évacuation des condensats de type DN 12 mm (non fourni) sur le tuyau de raccordement du siphon et visser manuellement (voir Fig. 22).

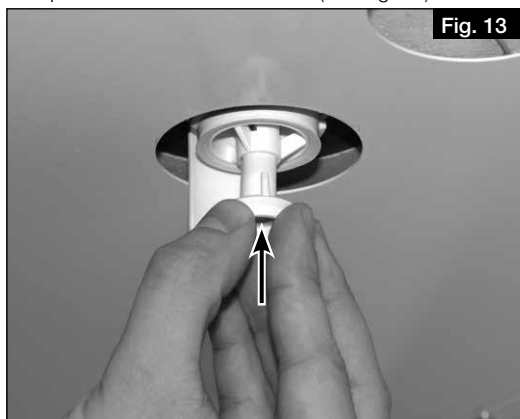

5. Insérer le siphon en lui donnant un quart de tour pour l'enclencher dans la pièce de fixation (voir Fig. 23). Bien s'assurer que la boule flotte librement dans le siphon !

ATTENTION

Dommages causés par l'eau dans la centrale en raison de la formation de condensat.

Une évacuation des condensats bouchée peut engendrer des conditions de pression qui empêchent une évacuation contrôlée des condensats de la centrale. En outre, des gaz provenant des conduites d'eaux usées pourraient remonter jusque dans la centrale, ce qui, combiné à l'humidité, constitue un milieu favorable à la formation de moisissures.

- > Le tube des condensats doit s'arrêter 20 mm au-dessus de l'évacuation ouverte, c'est-à-dire avant le possible niveau d'eau (voir Fig. 16).
- > Le tube des condensats sortant du siphon à boule doit respecter une pente (vers un point bas et non pas vers un point haut) avant de déverser l'eau dans un siphon ouvert de type entonnoir. Il ne doit pas être relié via un système fermé (voir fig. 16).

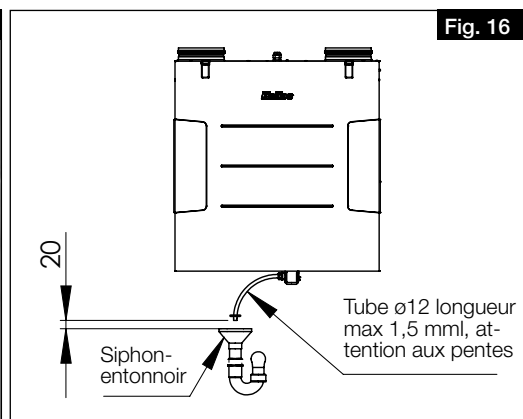
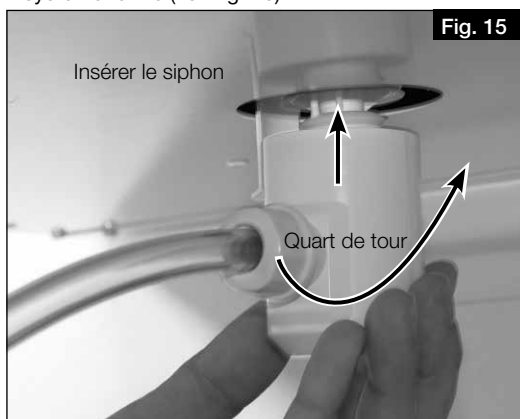

6. Raccorder le tube des condensats (longueur max. 1,5 m) au système d'évacuation des eaux usées du bâtiment (à un siphon) (voir Fig. 17).

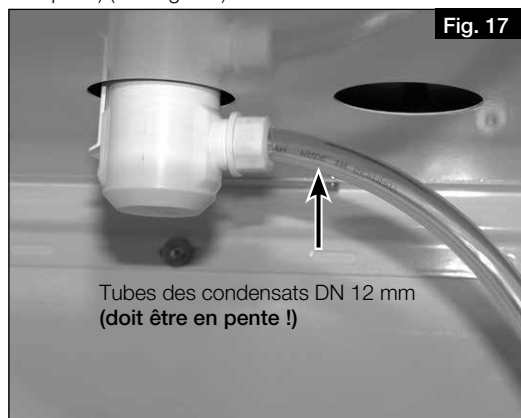

7. Contrôle du siphon à boule :
- Lors du montage par le client, le siphon à boule ne doit être exposé à aucune force latérale due au tube des condensats, afin d'assurer une bonne étanchéité !
 - Après le siphon, il faut éviter toute contre-pente ! Veiller à ne pas faire naître de poches d'air au cours de l'installation !
 - Le système d'évacuation des condensats doit être installé à l'abri du gel !

ATTENTION

Domages causés par l'eau dans la centrale en raison de la formation de condensat..

Si la fonction „refroidissement d'été“ est activée et que le bouchon du bac de condensat n'a pas été retiré, cela peut entraîner des dégâts d'eau dans l'appareil, car la condensation ne peut pas s'écouler librement.

> Si la fonction „refroidissement d'été“ est utilisée, le bouchon du bac à condensat doit être retiré.

> La fonction doit être activée ou désactivée dans la commande de l'appareil en fonction de l'utilisation.

4.4 Raccordement des conduits de ventilation

L'appareil est équipé de quatre manchons (Ø 125 mm) pour le raccordement aux conduits. Les conduits de ventilation doivent être solidement et hermétiquement raccordés aux manchons. À cette fin, les raccords à joints RVBD 125 K (accessoires) peuvent être utilisés.

La disposition des conduits de ventilation (air soufflé, extrait, extérieur et rejeté) est illustrée aux Fig. 5 et 6 à la page 10.

CHAPITRE 5 RACCORDEMENT ÉLECTRIQUE

DANGER

ATTENTION

5.1 Raccordement de l'appareil

⚠ Danger de mort par électrocution

Un choc électrique peut causer la mort ou des blessures graves.

> Avant tout travail de maintenance ou d'installation, ou avant l'ouverture du boîtier de raccordement, l'appareil doit être mis hors tension.

> Le raccordement électrique ne peut être effectué que par un électricien agréé, conformément aux schémas de câblage.

Domages matériels dus à un réarmement accidentel de la protection thermique !

Afin d'éviter tout risque de réarmement accidentel de la protection thermique, l'appareil ne doit pas être mis en marche ou arrêté par un interrupteur externe.

> Ne pas commander l'appareil via un dispositif de commutation externe (par exemple, une minuterie) ou le brancher sur un circuit électrique.

1. Raccorder l'appareil selon les schémas de câblage.
2. Installer l'interrupteur de proximité.

Un interrupteur de proximité (accessoire) doit être intégré dans l'alimentation de l'appareil. L'ouverture de contact doit être d'au moins 3 mm. L'interrupteur de proximité doit être protégé contre toute remise en marche par des moyens appropriés.

Si un dispositif de protection contre le courant de fuite est installé dans l'alimentation du dispositif, celui-ci doit présenter les caractéristiques techniques suivantes : **Type A ou B avec un courant différentiel nominal de 30 mA.**

L'appareil dispose d'un conducteur de protection de 1,4 mA AC et < 0,1 mA DC.

5.1.1 Schéma de raccordement

Fig. 18

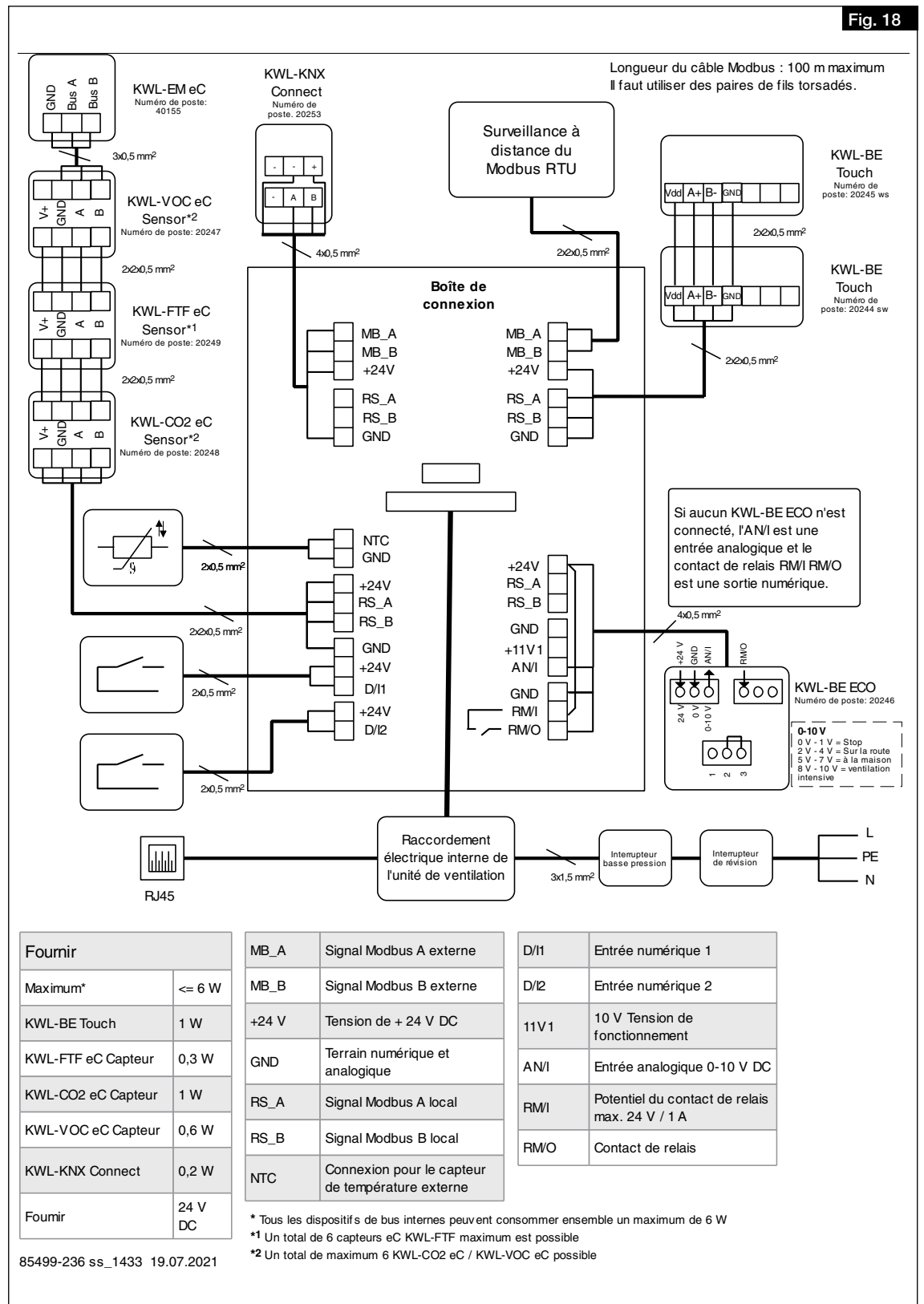

5.1.2 Schéma de câblage

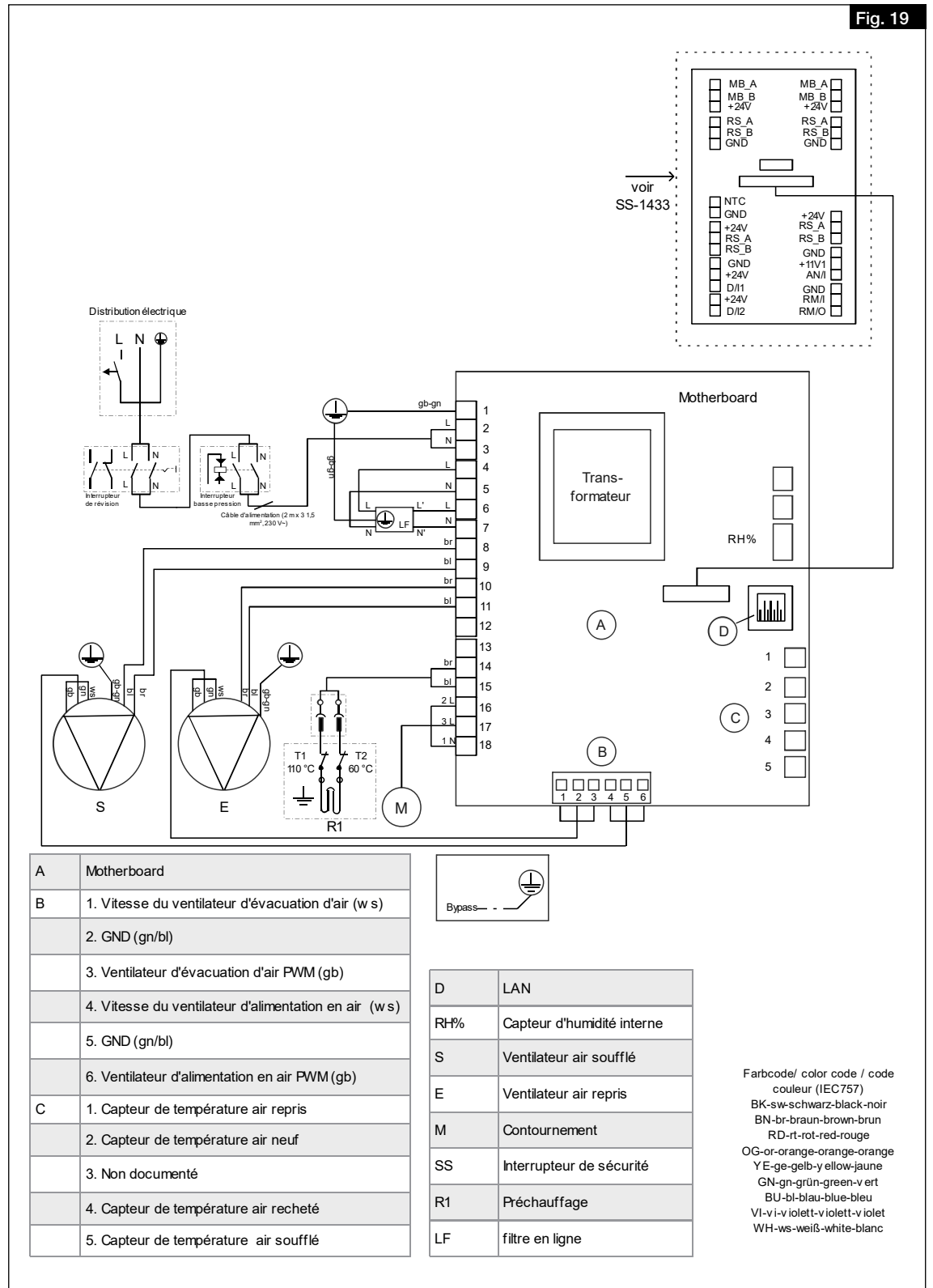

5.2 Raccordements pour le réseau et les accessoires

5.2.1 Raccordement du réseau

Le réseau est connecté via le câble réseau avec fiche.

1. Raccordement du câble réseau au routeur ou au PC/ordinateur portable.

5.2.2 Raccordement des accessoires

À l'exception du préchauffage électrique (interne), les accessoires sont raccordés via la boîte à bornes externe.

1. Ouverture de la boîte à bornes.
2. Pour le raccordement des accessoires, voir chapitre 5.1.1 „Schéma de raccordement“, page 14.

CHAPITRE 6 MISE EN SERVICE

6.1 Première mise en service

Pour la première mise en service, l'appareil doit être correctement raccordé au réseau électrique ou branché au secteur. L'assistant de mise en service peut ensuite être lancé via le serveur web local ou, en option, via la commande KWL-BE Touch (accessoire).

- **Première mise en service via le serveur web local**
 - Pour le paramétrage d'un serveur web local, voir chapitre 7.1.1 „Serveur web local“, page 25.
 - Pour l'activation de l'assistant de mise en service, voir le chapitre 6.2 „Mise en place de l'assistant de mise en service“.
- **Première mise en service via la commande KWL-BE Touch (accessoire)**
Pour l'installation et la mise en service, voir la notice de montage et d'utilisation KWL-BE Touch.

ⓘ L'appareil ne peut pas fonctionner sans une première mise en service réussie !

6.2 Activation de l'assistant de mise en service

ⓘ Pour activer l'assistant de mise en service, le serveur web local de l'appareil KWL® doit être connecté à un appareil mobile (voir chapitre 7.1.1 „Serveur web local“, page 25).

1. Établir la connection du serveur web local (appareil KWL®) avec un appareil mobile.
 - > L'assistant de mise en service démarre automatiquement la première fois que le système est mis en marche.
 - Sinon, l'appareil doit être réinitialisé selon les paramètres d'usine pour redémarrer l'assistant de mise en service.

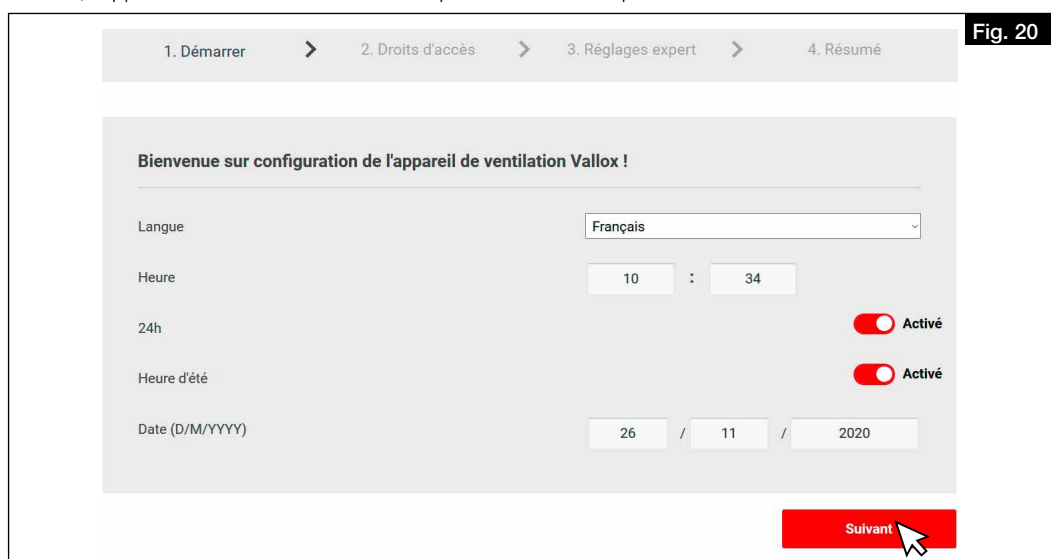

2. Paramétrer la langue, l'heure et la date, puis cliquer sur „Suivant“.
 - > Les paramètres d'autorisation d'accès s'affichent.

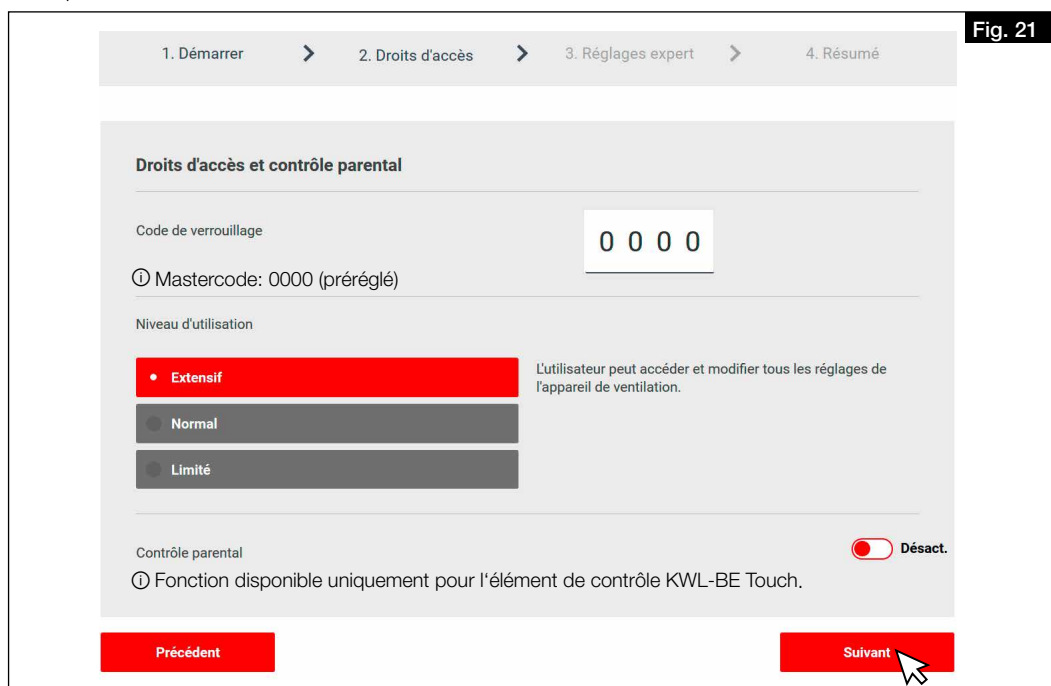

3. Définir les paramètres d'autorisation d'accès et cliquer sur „Suivant“.

> Les paramètres de configuration de l'appareil s'affichent.

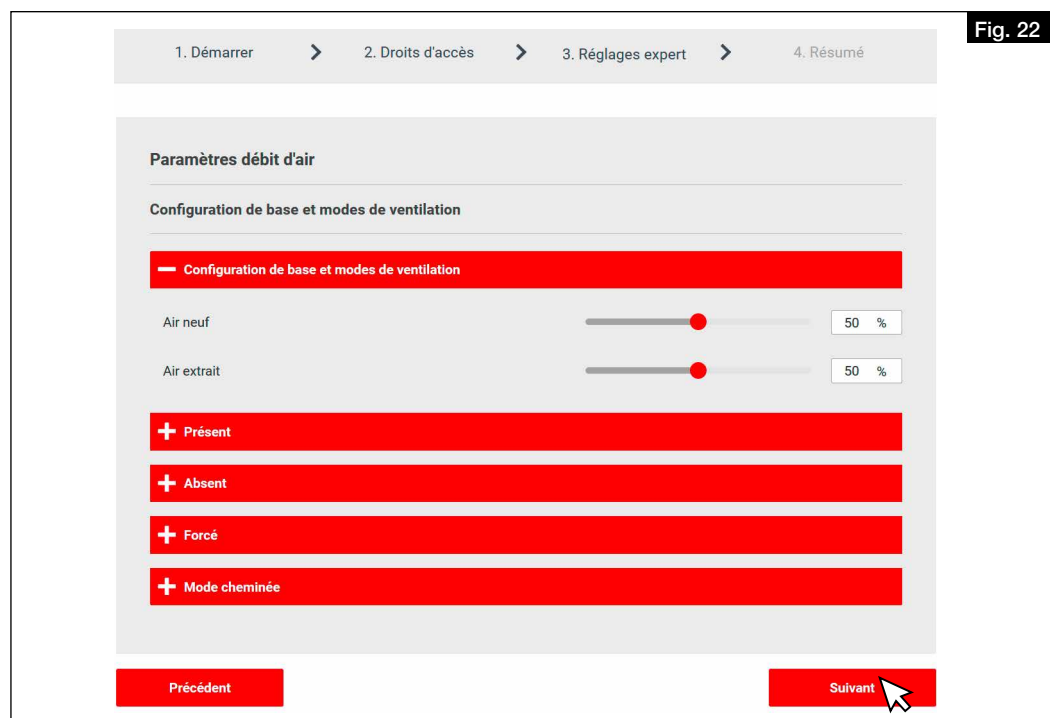

4. Configurer l'appareil et cliquer sur „Suivant“.
- > Le récapitulatif des paramètres s'ouvre.
5. Vérifier les paramètres et les ajuster si nécessaire.
6. Cliquer sur „Retour“ pour ajuster les paramètres.
7. Cliquer sur „Terminé“ pour terminer la première mise en service.

6.3 Paramétrages

- ① L'appareil ne peut être paramétré qu'après une première mise en service réussie. Le paramétrage est absolument nécessaire pour assurer un fonctionnement optimal de l'appareil.
- ① Le réglage est illustré en utilisant la centrale KWL 360 W comme exemple. Toutes les mesures et tous les réglages doivent être adaptés individuellement à la centrale en question.

6.3.1 Conditions de paramétrage

- L'installation du système de ventilation doit être entièrement terminée.
- Les composants du système tels que l'appareil, les collecteurs de distribution et les bouches doivent être librement accessibles.
- L'appareil doit être raccordé électriquement et prêt à fonctionner (s'assurer que les filtres de l'appareil sont propres !).
- Les bouches doivent être entièrement ouvertes.
- La première mise en service doit être réalisée avec succès.
- Toutes les sections de transfert (portes détalonnées, grilles de ventilation, etc.) entre les pièces doivent être ouvertes et accessibles.
- L'étude de ventilation pour les différents points de fonctionnement (débit total ou par pièce) a été effectuée. Nous recommandons le calcul selon la norme DIN 1946-6.

6.3.2 Réglage par mesures de pression

Équipement nécessaire :

- Manomètre
- Débitmètre avec cône de mesure
- Courbes caractéristiques pour le soufflage et l'extraction d'air de l'appareil KWL® (contenues dans les instructions de montage et d'utilisation)
- Calcul de conception

Pour régler le système, une mesure de la pression doit être effectuée afin de déterminer la courbe caractéristique du système et les points de fonctionnement correspondants.

La courbe caractéristique de l'appareil montre le débit volumique en fonction de la pression statique.

Point de fonctionnement: Le point de fonctionnement est le point où la courbe caractéristique de l'appareil croise la courbe caractéristique du système.

Débit volumique : Le débit volumique, réglé dans l'appareil, peut être lu sur l'axe horizontal.

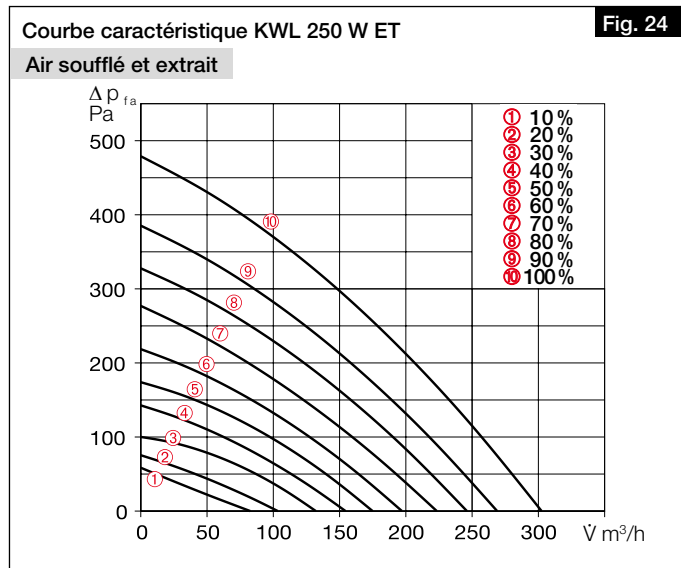
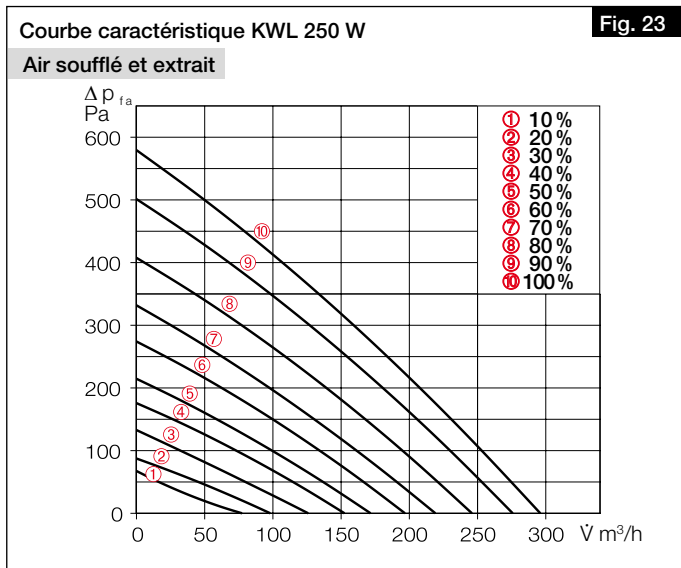

Détermination des courbes caractéristiques du système pour le soufflage et l'extraction d'air :

1. Installer les prises de mesure de pression dans les conduits de soufflage, d'extraction, de rejet et d'air extérieur de l'appareil (voir fig.25).

① Garder une distance droite d'environ 20 cm entre la prise de pression et le raccord !

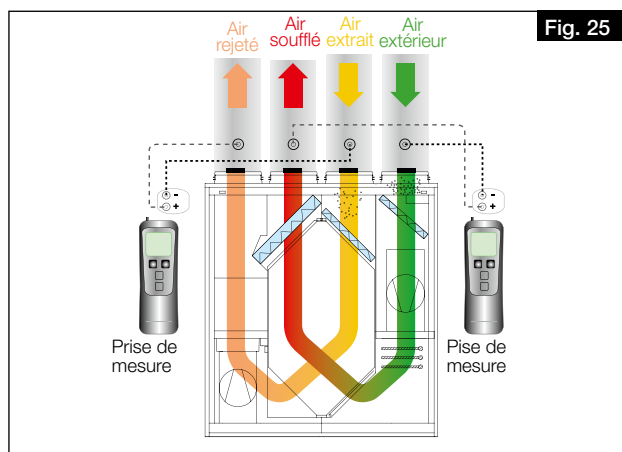

2. À l'aide du logiciel easyControls ou de la commande KWL-BE Touch, sélectionner les différents profils de ventilation : En déplacement: 30 % / à la maison: 50 % / Ventilation intensive : 80 % (voir fig.. 36).
3. Sélectionner les différents profils de ventilation les uns après les autres (en déplacement, à la maison, ventilation intensive) et mesurer la différence de pression statique entre l'air rejeté et extrait puis entre l'air soufflé et extérieur.
- ① **Le réglage est illustré en utilisant la centrale KWL 360 W comme exemple. Toutes les mesures et tous les réglages doivent être adaptés individuellement à la centrale en question.**
4. Entrer les pressions différentielles déterminées de la mesure de l'air soufflé et extérieur dans la courbe caractéristique de l'appareil pour l'air soufflé (voir fig. 23 et 24), en fonction des performances du ventilateur enregistrées dans le profil de ventilation (voir fig. 26 et 27).

5. Entrer les pressions différentielles déterminées de la mesure de l'air extrait et rejeté dans la courbe caractéristique de l'appareil pour l'air extrait (voir fig. 23 et 24), en fonction des performances du ventilateur enregistrées dans le profil de ventilation (voir fig. 26 et 27).

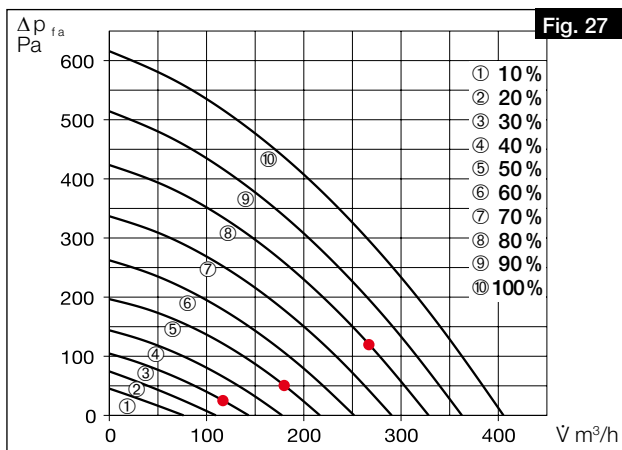
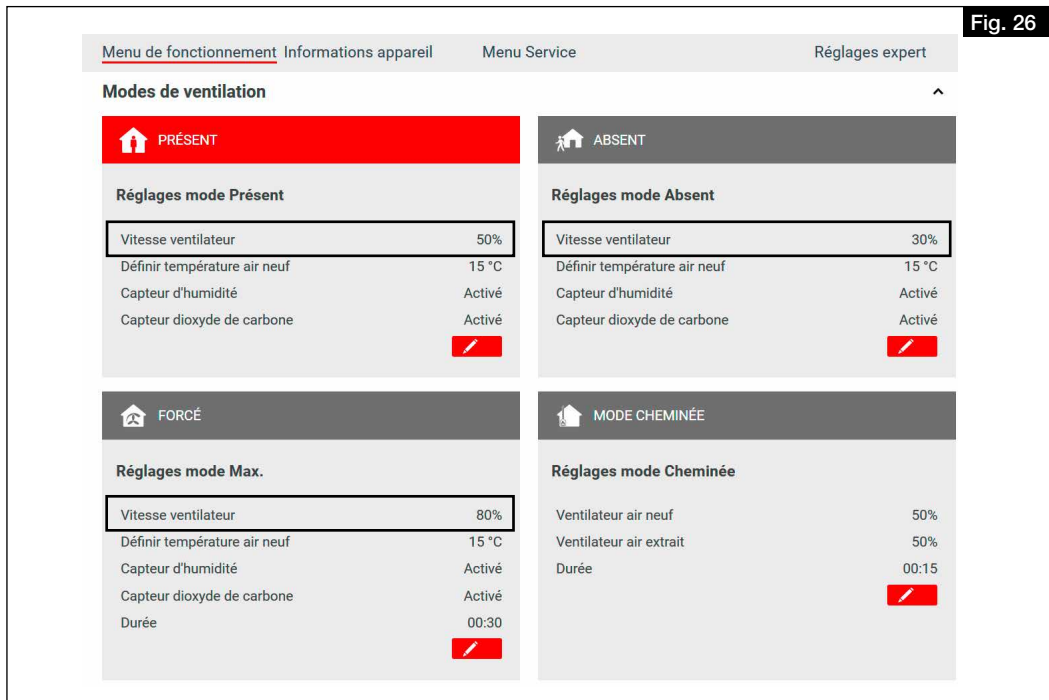

6. La courbe caractéristique du système pour l'air soufflé ou extrait est générée en reliant les différents points de mesure entre eux. (voir fig. 28).

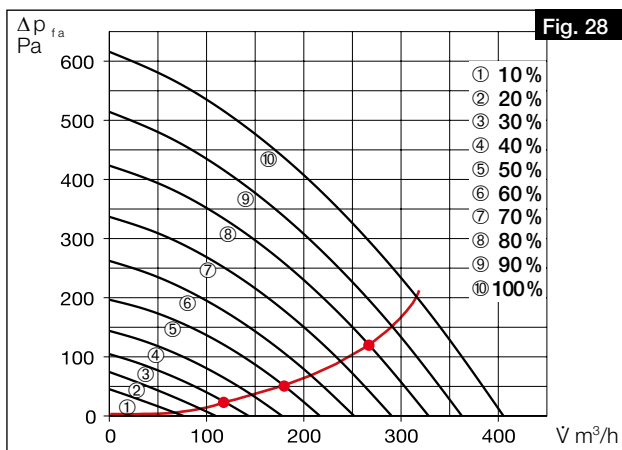

Déterminer les performances du ventilateur :

1. Saisir les débits volumiques issus de l'étude pour les trois profils de ventilation „à la maison“, „en déplacement“ et „Ventilation intensive“ dans la courbe caractéristique de l'appareil pour l'air soufflé et extrait (voir fig. 29).

- ① Nous recommandons de conserver les valeurs suivantes dans les profils de ventilation :
- Ventilation réduite $\hat{=}$ profil de ventilation „en déplacement“
 - Ventilation nominale $\hat{=}$ profil de ventilation „à la maison“
 - Ventilation intensive $\hat{=}$ profil de ventilation „ventilation intensive“

Débit d'air global selon la norme DIN 1946-6:2019-12

Type de ventilation	Ventil. pour la protection contre l'humidité	Ventilation réduite	Ventilation nominale	Ventilation intensive
Débit volumique du ventilateur [m³/h]	59	138	197	256

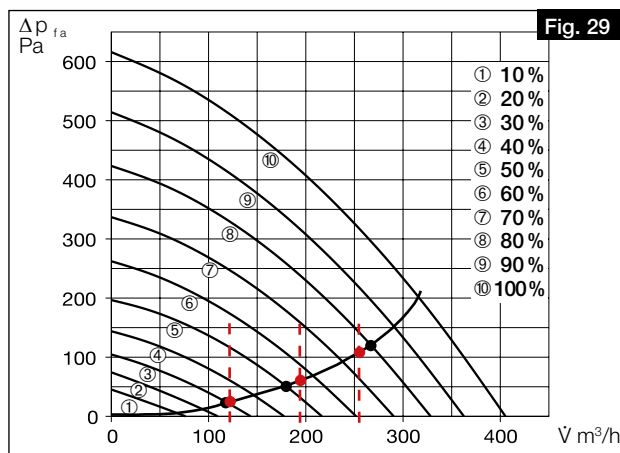

2. À l'intersection des débits volumiques avec la courbe caractéristique du système, les performances du ventilateur à régler (en%) du profil de ventilation peuvent être lues approximativement. Il convient de les saisir dans le profil de ventilation correspondant à l'aide du logiciel easyControls ou de la commande KWL-BE Touch (voir fig. 29 et fig. 30).

Exemple : Profil de ventilation „en déplacement“ = 31 %
 Profil de ventilation „à la maison“ = 55 %
 Profil de ventilation „ventilation intensive“ = 78 %

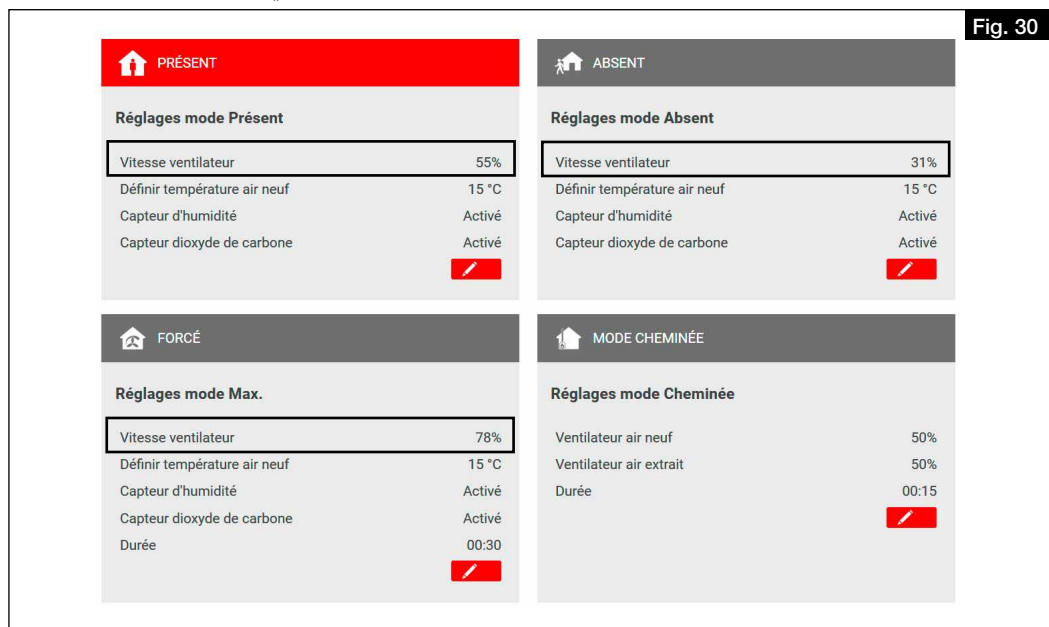

3. Sélectionner le profil de ventilation „à la maison“ sous le menu „Page d'accueil“.
 4. Sélectionner le menu „Configuration“.

5. Sous „Réglage du ventilateur“, entrer les performances du ventilateur pour l'air soufflé et extrait en fonction des valeurs déterminées pour la ventilation nominale (voir fig. 31).

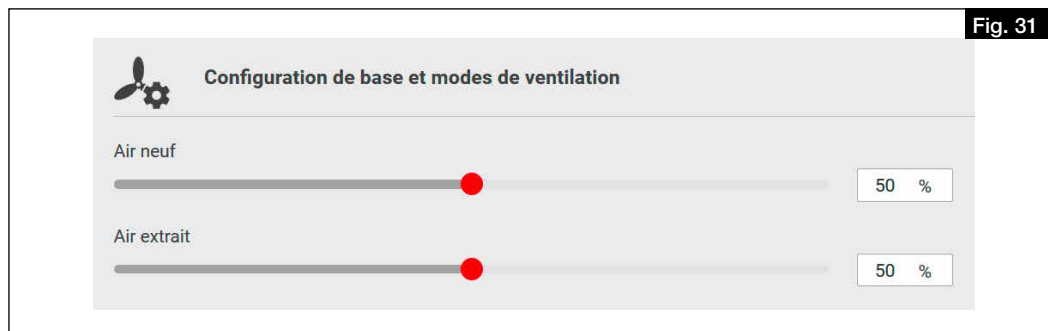

6.3.3 Réglage par mesure du débit volumique (réglage fin)

- Mesurer les débits sur toutes les bouches de soufflage et d'extraction d'air.
- Additionner les débits de soufflage et d'extraction d'air.
- S'il y a des écarts par rapport aux débits volumiques souhaités, les ajuster en conséquence en les augmentant ou en les diminuant.
- Régler les bouches en fonctions de l'étude ventilation.
- Mesurer à nouveau les débits volumiques de toutes les bouches de soufflage et d'extraction d'air pour vérifier le bon réglage et le débit total.

CHAPITRE 7 COMMANDE

7.1 Serveur web local

L'appareil peut être configuré via le serveur web local à l'aide d'un navigateur web, via un appareil mobile (par exemple un ordinateur portable, un PC, une tablette, un smartphone). Aucune connexion/enregistrement de l'appareil n'est nécessaire.

Réglage du serveur web local :

1. Raccorder l'appareil au routeur ou directement à un ordinateur portable/PC via un câble Ethernet RJ45 (non inclus dans la livraison).
2. Ouvrir le poste de travail et cliquer sur Réseau, voir Fig. 32.
- ① **La détection du réseau doit être activée !**
3. Double-cliquer sur l'appareil correspondant, voir la figure 32.
4. > La régulation easyControls 3.0 s'ouvre automatiquement via le serveur web local dans le navigateur web.



5. Pour effectuer les réglages de l'appareil, voir le chapitre 8.1 „Aperçu du menu“, page 23.

- ① **Pour pouvoir mettre en service l'appareil, il faut exécuter l'assistant de mise en service, voir chapitre 6.2 „Exécution de l'assistant de mise en service“, page 16.**

7.2 Service Cloud easyControls 3.0

Grâce au service Cloud easyControls 3.0, les utilisateurs, les techniciens de service ou les gestionnaires de copropriétés peuvent modifier les paramètres de la centrale en externe et récupérer les informations d'état à tout moment. Pour l'utilisation du service Cloud easyControls, la connexion avec le nom d'utilisateur et le mot de passe est requise.

- ① **Pour des raisons de sécurité, la connexion initiale au service Cloud doit être effectuée via le serveur web local de la centrale KWL®.**

Le service Cloud easyControls 3.0 est accessible via le site web www.cloud.easyControls.net.

- ① **La centrale KWL® doit être connectée à internet.**

7.3 Commande

Les possibilités de fonctionnement et de commande de l'appareil KWL® peuvent être étendues grâce à la commande manuelle KWL-BE Eco (accessoire) ou à la commande confort KWL-BE Touch (accessoire).

L'installation, la mise en service et une description fonctionnelle détaillée se trouvent dans les instructions de montage et d'utilisation de la commande à distance correspondante.

- ① **Une mise à jour du logiciel peut être effectuée via la commande KWL-BE Touch.**

7.4 Système de gestion des bâtiments

L'appareil KWL® peut être raccordé à un système GTC via l'interface Modbus standard (RS 485) ou un module KNX disponible en option KWL-KNX Connect (accessoire).

- ① **La notice de montage „KWL® easyControls Modbus“ peut être téléchargée sur HeliosSelect à l'adresse www.HeliosSelect.de.**

CHAPITRE 8

LOGICIEL

easyControls 3.0

8.1 Aperçu du menu



easyControls 3.0 est le logiciel pour une utilisation intelligente et pratique des appareils KWL® via un appareil mobile. Les réglages suivants peuvent être effectués :

- Page d'accueil (voir chapitre 8.2 „Page d'accueil“, page 23)
- Données de l'appareil (voir chapitre 8.3 „Données de l'appareil“, page 24)
- Menu (voir chapitre 8.4 „Menu“, page 25)
- réglages (voir chapitre 8.5 „Réglages“, page 25)
- Configuration (voir chapitre 8.6 „Configuration“, page 26)

8.2 Page d'accueil

8.2.1 Profils de ventilation

Il existe 4 profils de ventilation qui peuvent être sélectionnés ou réglés.

Les profils de ventilation peuvent être affichés à l'aide du bouton  et ajustés à l'aide du stylet . Lorsqu'ils sont fermés, les profils de ventilation peuvent être sélectionnés pour l'utilisation.

- ① Les sondes ne sont affichées que si elles sont raccordées.
- ① Le profil de ventilation actif est toujours celui avec un fond rouge.

A LA MAISON

Profil de ventilation en présence de personnes.

Les paramètres suivants peuvent être définis :

- Vitesse du ventilateur
- Soufflage
 - Réglage de la température de consigne de l'air soufflé.
 - ① Sans postchauffage (en option ; disponible comme accessoire), la température de consigne maximale réalisable est de 2-3 °C inférieure à la température de l'air extrait.
 - ① Le bypass doit être mis en marche pour réguler la température de l'air soufflé.
- Humidité relative
 - ① Le réglage est utilisé pour les sondes internes et externes.
- CO2/COV
 - ① Le réglage est utilisé pour les sondes de CO2 et de COV.

EN DÉPLACEMENT

Profil de ventilation en l'absence de personnes.

Les paramètres suivants peuvent être définis :

- Vitesse du ventilateur
- Air soufflé
- Humidité relative
 - ① Le réglage est utilisé pour les sondes internes et externes.
- CO2/COV
 - ① Le réglage est utilisé pour les sondes de CO2 et de COV.

VENTILATION INTENSIVE

Profil de ventilation lorsque de nombreuses personnes sont présentes ou lorsqu'une ventilation intensive est nécessaire.

Les paramètres suivants peuvent être définis :

- Vitesse du ventilateur
- Air soufflé
- Humidité relative
 - ① Le réglage est utilisé pour les sondes internes et externes.
- CO2/COV
 - ① Le réglage est utilisé pour les sondes de CO2 et de COV.
- Durée

MODE FOYER

Profil de ventilation lors de l'utilisation, par exemple, d'une cheminée.

Les paramètres suivants peuvent être définis :

- Ventilateur de soufflage
- Ventilateur d'extraction
- Durée
- ① Ce profil de ventilation permet de régler une légère surpression pour empêcher toute dépression dans le logement. Cette fonction ne remplace pas le pressostat de surveillance réglementaire.

8.2.2 Remplacement des filtres

Les informations suivantes concernant le changement de filtre peuvent être ouvertes ou réglées à l'aide du stylet  :

- **Filtre remplacé**
Indique la date du dernier remplacement de filtre.
- ① Cette date doit être mise à jour chaque fois que le filtre est changé afin d'acquiescer le changement de filtre.
- **Prochain remplacement**
Indique la date du prochain remplacement de filtre.

- **Intervalle de remplacement**
Indique l'intervalle de remplacement de filtre. L'intervalle de remplacement du filtre peut être fixé entre 1 et 12 mois, en fonction du degré d'encrassement.
- ① **Les filtres doivent être remplacés au moins une fois par an selon les besoins (réglage d'usine : 6 mois).**

8.2.3 Températures

Les températures actuelles de l'air soufflé, extrait, rejeté et de l'air extérieur sont affichées.

8.2.4 Données sur l'appareil

Les données suivantes de l'appareil sont affichées :

- **Ventilation**
- **État de l'échangeur à contre-courant**
- **Humidité relative**
- **CO2/COV**

8.2.5 Sondes

Les données des capteurs raccordés sont affichées.

8.2.6 Températures et sondes

Affichage graphique des températures et des sondes raccordées.

- ① **Pour récupérer les données, il faut d'abord les mettre à jour via le bouton Aktualisieren**
- ① **Les températures et les sondes peuvent être sélectionnées ou désélectionnées en cliquant sur la légende correspondante.**
- ① **Si plusieurs sondes sont raccordées, les données de la sonde dont la valeur est la plus élevée sont toujours reprises.**

8.2.7 Programme hebdomadaire

- **Activer/désactiver le programme hebdomadaire**
- **Créer/modifier le programme hebdomadaire**
En cliquant sur un champ, le profil de ventilation change dans l'ordre suivant (voir Fig. 33)

- Profil de ventilation „A la maison“ (cliquer 1x)
- Profil de ventilation „En déplacement“ (cliquer 2x)
- Profil de ventilation „Ventilation intensive“ (cliquer 3x)

Supprimer le programme hebdomadaire (cliquer 4x); Le profil de ventilation précédent est automatiquement repris.

- ① **La centrale ne peut pas être arrêtée via le programme hebdomadaire. Un profil de ventilation est toujours actif.**

- **Supprimer le programme hebdomadaire**

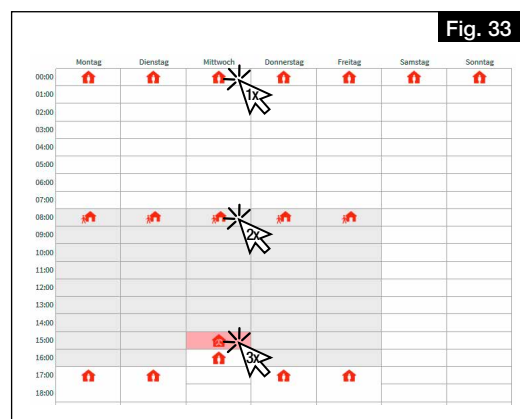

8.3 Données de l'appareil

8.3.1 État de la centrale

Les données suivantes sur l'état de l'appareil de ventilation sont affichées ou peuvent être ajustées :

- **État**
Centrale allumée ou éteinte
- **Dernière coupure de courant**
Affichage des jours écoulés depuis la dernière coupure de courant.
- **Temps de fonctionnement**
Affichage du temps de fonctionnement en jours.

8.3.2 Heure, date

La date et l'heure suivantes peuvent être ajustées :

- **Date**
- **Heure**
- **Heure d'été**
- **Format 24 h**

8.3.3 Données de la centrale de ventilation

Les données suivantes de l'unité de ventilation sont affichées :

- **Modèle**
- **Numéro de série**
- **Type**
- **Version du logiciel**
- **Capteurs d'humidité relative (nombre)**
- **Capteurs CO2/VOC (nombre)**
- **Orientation**
- **UUID**
- **ServiceCloud**
- **Adresse IP**
- **Passerelle**
- **Masque**

8.4 Menu service

8.4.1 Températures

Les températures actuelles sont affichées :

- Air soufflé
- Air rejeté
- Air extérieur
- Air extrait

8.4.2 Autodiagnostic

- ① **L'autodiagnostic peut durer jusqu'à 20 minutes. Pour effectuer l'autodiagnostic, l'appareil doit être allumé pendant plus de 15 minutes.**

Un autotest peut être utilisé pour vérifier la disponibilité et le fonctionnement des composants suivants :

- **Récupération de chaleur**

- ① **Si la température extérieure est supérieure à 10 °C, le test de fonctionnement ne peut pas être effectué.**

L'autodiagnostic est réussi lorsque la récupération de chaleur est comprise entre 60 et 100 %.

- **Bypass**

- ① **Si la différence de température entre l'air extrait et l'air extérieur est ≥ 5 °C, le test de fonctionnement ne peut pas être effectué.**

La fonction Bypass doit être activée

L'autodiagnostic est réussi si l'efficacité côté air soufflé déterminée par la centrale augmente.

- **Batterie de chauffage**

La batterie de chauffage doit être mise en marche.

L'autodiagnostic est réussi lorsque la température de l'air soufflé augmente de +2 °C.

- **Chauffage auxiliaire**

Le chauffage auxiliaire doit être mis en marche.

L'autodiagnostic est réussi lorsque la température de l'air soufflé augmente de +2 °C.

8.4.3 Mode test

Le mode test peut être effectué pour les éléments suivants :

- **Test du ventilateur**
- **Test de la batterie de chauffage**
- **Test du Bypass**

8.4.4 Protocole d'erreurs

Un protocole d'erreurs s'affiche.

8.5 Réglages

8.5.1 Langue

Sélectionner la langue souhaitée pour l'interface utilisateur.

8.5.2 Code d'accès

Changer le code d'accès.

- ① **Le code d'accès 0000 est préréglé par défaut.**

8.5.3 Effectuer la mise à jour des services/logiciels Cloud

- **Connexion au service Cloud**

Lorsque vous cliquez sur „Se connecter“, la page de démarrage pour se connecter au service Cloud s'ouvre automatiquement.

- ① **Lorsque vous cliquez sur „Se connecter“, une mise à jour du logiciel est automatiquement effectuée.**

Si la page de connexion ne s'ouvre pas automatiquement, attendre environ 5 minutes jusqu'à ce que la mise à jour du logiciel soit terminée (au moins la version 1.0.9 du logiciel (Données de l'appareil > Données du ventilateur). Puis connectez-vous à nouveau au service Cloud.

Pour effectuer une mise à jour, il n'est pas nécessaire de se connecter au Cloud.

- **Déconnecter le service Cloud**

Cliquer sur „Déconnecter“ pour vous déconnecter du service Cloud.

8.5.4 Niveau utilisateur

Il y a 3 niveaux d'utilisateurs disponibles :

- **Administrateur** : L'utilisateur a un accès complet à tous les paramètres de l'appareil.
- **Normal** : L'utilisateur peut consulter les données de l'appareil de ventilation et modifier certains paramètres. L'accès aux paramètres spéciaux est bloqué.
- **Limité** : L'utilisateur peut modifier le mode de ventilation et consulter les données de l'appareil. Toutefois, l'utilisateur ne peut pas modifier les paramètres du système.

8.5.5 Sécurité enfants

Si la fonction „Sécurité enfants“ est active, la commande KWL-BE Touch peut être déverrouillée à l'aide du code PIN 1001.

8.5.6 Licence

Obtention des termes de la licence.

8.6 Configuration

8.6.1 Réglage des ventilateurs

Régler la puissance du ventilateur pour l'air soufflé et extrait.

- Air soufflé
- Air extrait

① **Les puissances du ventilateur ne peuvent être modifiées que pendant le réglage !**

8.6.2 Réglages des sondes

Réglages des paramètres des sondes raccordées :

- **Régulation de la température en fonction de**

- **Air soufflé**

La valeur de consigne de l'air soufflé correspond à la température de consigne de l'air soufflé du mode de ventilation actuel sélectionné.

Exemple: Si la température de consigne de l'air soufflé dans le profil „à la maison“ est de 15 °C, la consigne de l'air soufflé est également de 15 °C.

- **Air extrait**

La température de soufflage réglée varie en fonction de la température de l'air extrait (jusqu'à ±10 °C).

Si la température de l'air extrait est inférieure à la valeur de consigne de l'air soufflé, la température de consigne de l'air soufflé est augmentée (max. 10 °C).

Si la température de l'air extrait est supérieure à la valeur de consigne de l'air soufflé, la température de consigne de l'air soufflé est réduite (max. 10 °C).

Exemple : La température de consigne de l'air soufflé dans le profil „à la maison“ est de 20 °C et la température de l'air ambiant est de 24 °C. La température de consigne de l'air soufflé est réglée à 16 °C.

- **Air extrait Plus**

La température de soufflage réglée varie en fonction de la température de l'air extrait (jusqu'à ±10 °C). De plus, la centrale augmente la puissance du ventilateur lorsqu'il est possible de baisser la température ambiante via l'air extérieur.

La puissance du ventilateur n'augmente pas si la température actuelle de l'air soufflé est supérieure à la température actuelle de l'air extrait dans la pièce.

Exemple : Dans le profil „à la maison“, la température de consigne de l'air soufflé est de 20 °C et la puissance de ventilation réglée est de 50 %. La température de l'air ambiant est de 24 °C. La méthode air extrait Plus fixe la température de consigne de l'air soufflé à 16 °C et la centrale fonctionne avec une puissance de ventilation de 90 % (si le mode boost est supérieur à 90 %).

- **Humidité relative**

- **Automatique**

Les valeurs limites de l'humidité relative sont déterminées automatiquement sur la base de la courbe d'humidité des derniers jours.

- **Manuelle**

Les limites d'humidité relative peuvent être définies manuellement.

- **Limites CO2/COV**

8.6.3 Protection antigel de l'échangeur à contre-courant

Définition des conditions limites pour la protection antigel :

- **Maison passive**

① **Doit être sélectionné pour les maisons passives.**

- **DiBt**

8.6.4 Réglages Modbus

Les paramètres suivants peuvent être définis :

- **Adresse**
- **Vitesse de transmission en Bit par seconde**
- **Parité**
- **Stoppbit**

8.6.5 Réglages des entrées

Visualisation ou modification des paramètres de saisie :

- **Entrée analogique**

- Non utilisé
 - Stop, en déplacement, à la maison, ventilation intensive (0-1 V, 2-4 V, 5-7 V, 8-10 V)

- **Entrée numérique 1 / Entrée numérique 2**

- Non utilisé
 - Foyers atmosphériques arrêt/marche (0 V / 24 V)
 - A la maison / en déplacement (0 V / 24 V)
 - Arrêt d'urgence / fonctionnement normal (0 V / 24 V)
 - Ventilation intensive arrêt/marche (0 V / 24 V)
 - Fonctionnement normal / Bypass (0 V / 24 V)
 - Programme hebdomadaire arrêt/marche (0 V / 24 V)
 - Entrée configurable arrêt/marche (0 V / 24 V)

① **Les paramètres peuvent être réglés à l'aide du stylet**

8.6.6 Réglages des relais

Définir et modifier la fonction des relais :

- **Affichage d'entretien**
Le changement de filtre est affiché (état du relais : fermé)
- **Message d'erreur**
Un message d'erreur s'affiche (état du relais : fermé). L'erreur est également enregistrée dans le journal des erreurs.
- **Message d'erreur ou affichage d'entretien**
Changement de filtre ou affichage d'un message d'erreur (état du relais : fermé)
- **Arrêt d'urgence**
La fonction d'arrêt d'urgence est activée (état du relais : fermé). La fonction d'arrêt d'urgence est généralement activée par un signal externe via l'entrée numérique.
- **Position du volet du Bypass**
La position du volet du Bypass est affichée.
 - Relais ouvert : Le bypass est activé. L'air ne passe pas par l'échangeur de chaleur.
 - Relais fermé : Le bypass est désactivé. L'air passe par l'échangeur de chaleur.
- **Régulation EWT (pas encore disponible)**
 - Mode de fonctionnement
 - Automatique
 - Manuel
 - Utilisation de la régulation EWT
 - Les deux
 - Préchauffer
 - Pré-refroidissement
 - Réglages d'hiver
 - Réglages d'été
 - Prévention des condensats
 - Manuel
 - Automatique
 - Température minimale de l'air soufflé
- **Non utilisé**
La régulation par relais de la centrale n'est pas utilisée.
- **Préchauffage de l'air (pas encore disponible)**
- **Message de fonctionnement**
La centrale est en fonctionnement (état du relais : fermé).

8.6.7 Configuration

Le numéro de configuration est utilisé pour attribuer à l'appareil les paramètres de configuration de base correspondants.

- ① **Le numéro de configuration ne doit être ajusté que si la platine électronique est remplacée (par exemple, si elle défectueuse). Le numéro de configuration se trouve sur la plaque signalétique.**

8.6.8 Réglages de la batterie de chauffage

Définir les paramètres de préchauffage et de chauffage auxiliaire :

- **Préchauffage**
- ① **Le préchauffage sert exclusivement à la protection contre le givre (et non au contrôle de la température de l'air soufflé).**
 - Batterie de chauffage à eau chaude
 - Non utilisé
- **Chauffage auxiliaire**
- ① **Cette fonction n'est disponible qu'en combinaison avec un module d'extension KWL-EM eC.**
 - Batterie de préchauffage électrique
 - Batterie de chauffage à eau chaude
 - Non utilisé
- **Réglage de la température extérieure maximale**
Le chauffage auxiliaire est activé lorsque la température descend en dessous de la valeur de consigne.

8.6.9 Réglages du Bypass

Réglages du Bypass de l'échangeur de chaleur :

- **Bypass**
Grâce à la fonction Bypass, l'air extérieur peut passer par l'échangeur de chaleur si nécessaire.
 - Activer le Bypass : L'air extérieur ne passe pas par l'échangeur de chaleur.
 - Désactiver le Bypass : L'air extérieur passe par l'échangeur de chaleur.
- **Bypass progressif**
- ① **La fonction Bypass doit être enclenchée, sinon le bypass progressif ne peut pas être activé.**
La température de consigne de l'air soufflé est régulée efficacement grâce au bypass progressif. Pour ce faire, la température réelle de la pièce est mesurée et comparée à la valeur de consigne de la température de l'air soufflé. En cas de différence, la position du bypass est automatiquement régulée afin d'atteindre le plus précisément possible la température de soufflage réglée.

- **Activer/désactiver la récupération de froid**

En activant la récupération de froid, les espaces de vie sont ventilés avec de l'air soufflé le plus froid possible. Le fonctionnement du bypass dépend du niveau de température de l'air extérieur par rapport à la température ambiante.

Bypass INT L'air extérieur est plus froid que l'air ambiant. L'air extérieur circule directement dans les espaces de vie comme air soufflé.

Bypass EXT L'air extérieur est plus chaud que l'air ambiant. L'air extérieur est refroidi par l'air extrait via l'échangeur de chaleur.

- ① Si la récupération de froid est activée, il faut retirer le bouchon situé sur la partie inférieure de l'appareil (voir Fig. 34) pour assurer l'évacuation des condensats (voir également le chapitre 4.3 „Installation du siphon à boule“, page 12).

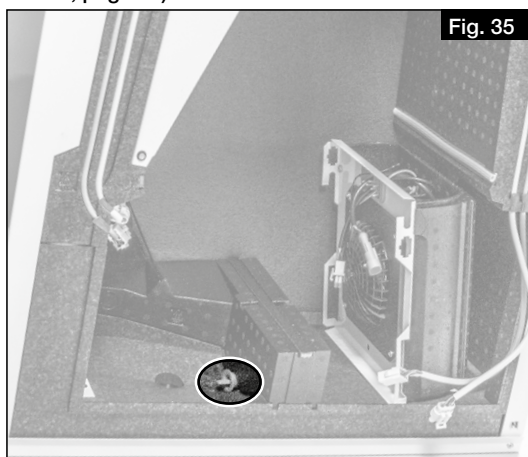

8.6.10 Échangeur à contre-courant

Définir le type d'échangeur à contre-courant :

- Aluminium
- Matière synthétique
- Enthalpique

8.6.11 Enregistrer/rétablir

Enregistrer ou restaurer les paramètres de l'appareil et de l'utilisateur :

- **Réglages de mise en service**
 - Enregistrer les réglages de mise en service
 - Rétablir les réglages de mise en service
- **Réglages utilisateur**
 - Enregistrer les réglages utilisateurs
 - Rétablir les réglages utilisateurs
- **Rétablir les paramètres d'usine**

CHAPITRE 9 ENTRETIEN ET MAINTENANCE

⚠ DANGER

⚠ AVERTISSEMENT

⚠ AVERTISSEMENT

⚠ AVERTISSEMENT



⚠ AVERTISSEMENT



ATTENTION

9.1 Entretien de l'appareil

L'appareil doit être contrôlé en fonction des besoins, mais au moins une fois par an (inspection visuelle).

⚠ Danger de mort par électrocution !

En choc électrique peut entraîner la mort ou des blessures graves.

- > Avant d'ouvrir l'appareil, mettre l'appareil hors tension.
- > L'ouverture de l'appareil ne peut être effectuée que par un électricien autorisé.

⚠ Risque de brûlures en raison de surfaces chaudes !

Les surfaces chaudes peuvent causer de graves brûlures.

- > Laisser refroidir la centrale 5 min et attendre l'arrêt complet des ventilateurs.

⚠ Risque de blessure en raison des ventilateurs en rotation !

Les ventilateurs en rotation peuvent blesser des membres et provoquer des lésions graves.

- > Avant tout travail sur l'appareil, attendre que les ventilateurs soient éteints.

⚠ Risque de blessure en raison de la chute du couvercle ou du panneau arrière de l'appareil !

Le couvercle ou le panneau arrière de l'appareil peut tomber lorsqu'il est retiré et causer des blessures graves.

- > Porter des chaussures de sécurité
- > Retirer délicatement le couvercle ou le panneau arrière de l'appareil avec les deux mains.

1. Décrocher le couvercle (magnétique) vers le haut.
2. Desserrer les vis de la porte de la centrale et la retirer.

⚠ Risque de blessure en raison du poids important de l'échangeur à contre-courant !

L'échangeur à contre-courant peut tomber lorsqu'il est retiré de l'appareil et causer des blessures graves.

- > Porter des chaussures de sécurité
- > Retirer délicatement l'échangeur à contre-courant de l'appareil avec les deux mains.

3. Retirer l'échangeur à contre-courant.

Dommages de l'appareil dus à l'utilisation de produits de nettoyage agressifs.

Des produits de nettoyage agressifs peuvent endommager l'appareil.

- > Ne pas utiliser de produits de nettoyage agressifs.

4. Retirer la saleté à l'aide d'un chiffon humide avec un peu de liquide vaisselle.

9.2 Entretien et nettoyage des filtres

9.2.1 Entretien des filtres

Les filtres doivent être vérifiés selon les besoins ou au moins tous les 6 mois (inspection visuelle) pour détecter les saletés et l'encrassement, et remplacés si nécessaire, voir le chapitre „9.2.2 Remplacement des filtres“ à la page 29. La durée de vie maximale des filtres est d'un an. Ensuite, les filtres doivent être remplacés.

9.2.2 Changement des filtres

La nécessité de changer le filtre s'affiche :

- via le logiciel **easyControls 3.0** par le symbole **⚠**.
- via la commande **KWL-BE Touch** par le symbole **⚠**.
- via la commande **KWL-BE Eco** par le clignotement de la LED.

La disposition des filtres se trouve sur l'étiquette de l'appareil. Lors de l'installation des filtres, il faut respecter le sens du flux d'air indiqué sur l'étiquette de l'appareil ; celui-ci est indiqué par des flèches sur les filtres.

Pour changer les filtres, procéder comme suit :

1. Décrocher le couvercle (magnétique) vers le haut et le retirer du filtre (partie en mousse).
2. Retirer le filtre vers l'avant et le changer (voir fig. 39).
3. Confirmer le remplacement de filtre :
 - via le logiciel **easyControls 3.0** dans le menu „Page d'accueil“ > „changement de filtres“ entrer la date du changement de filtres et confirmer.
 - via la commande **KWL-BE Touch** confirmer par **⚠**.
 - Le changement de filtre peut être confirmé via la commande **KWL-BE Eco** à l'aide de l'interrupteur coulissant. Pour ce faire, parcourez tous les niveaux de fonctionnement 4x en une seconde (haut – bas – haut – bas).

L'appareil est équipé de série de filtres ISO Coarse 65% côté air extérieur et côté air extrait.

Les filtres sont disponibles en tant qu'accessoires :

- Filtre grossier de rechange Coarse 65 %/G4 (2 pcs.)
- Filtre fin de rechange ePM1 50 %/F7 (1 pc.)
- Filtres de rechange à carbon actif (1 pc.)

Les filtres peuvent être commandés sur www.Ersatzluftfilter.de.

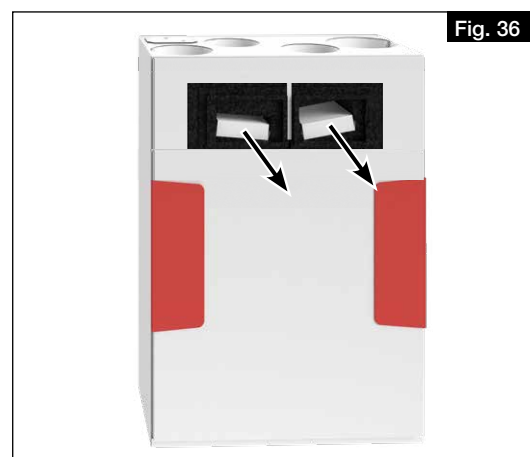

ELF-KWL 250/2xCoarse 65%
ELF-KWL 250/ePM1 50%
ELF-KWL 250/AK

N° Réf. 40151
N° Réf. 40152
N° Réf. 40153

9.3 Entretien et nettoyage de l'échangeur à contre-courant

9.3.1 Entretien de l'échangeur à contre-courant

L'échangeur à contre-courant doit être inspecté selon les besoins ou au moins une fois par an pour détecter les salissures et l'encrassement (inspection visuelle) et être nettoyé si nécessaire, voir le chapitre „8.3.2 Nettoyage de l'échangeur à contre-courant“ à la page 31.

9.3.2 Nettoyage de l'échangeur à contre-courant

⚠ DANGER

⚠ Danger de mort par électrocution !

En choc électrique peut entraîner la mort ou des blessures graves.

> Avant d'ouvrir l'appareil, mettre l'appareil hors tension.

> L'ouverture de l'appareil ne peut être effectuée que par un électricien autorisé.

⚠ AVERTISSEMENT

⚠ Risque de brûlures en raison de surfaces chaudes !

Les surfaces chaudes peuvent causer de graves brûlures.

> Laisser refroidir la centrale 5 min et attendre l'arrêt complet des ventilateurs.

⚠ AVERTISSEMENT

⚠ Risque de blessure en raison des ventilateurs en rotation !

Les ventilateurs en rotation peuvent blesser des membres et provoquer des lésions graves.

> Avant tout travail sur l'appareil, attendre que les ventilateurs soient éteints.

⚠ AVERTISSEMENT



⚠ Risque de blessure dû à la chute de la porte ou du panneau de l'appareil !

La porte ou le panneau de l'appareil peuvent tomber lorsqu'ils sont retirés et provoquer des blessures graves.

> Porter des chaussures de sécurité

> Retirer délicatement la porte ou le panneau arrière de l'appareil avec les deux mains.

1. Décrocher le couvercle (magnétique) vers le haut.

2. Desserrer les vis de la porte de la centrale et la retirer.

⚠ AVERTISSEMENT

⚠ Risque de blessure en raison du poids important de l'échangeur à contre-courant !

L'échangeur à contre-courant peut tomber lorsqu'il est retiré de l'appareil et causer des blessures graves.

> Retirer délicatement l'échangeur à contre-courant de l'appareil avec les deux mains.

3. Retirer l'échangeur à contre-courant **1** avec précaution de l'appareil (voir fig. 38).

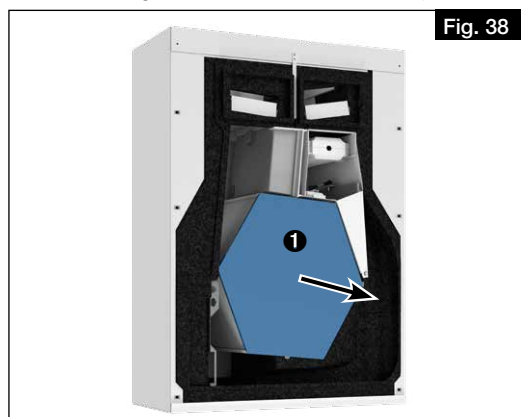

ATTENTION

Dommages de l'échangeur à contre-courant dus à l'utilisation de produits de nettoyage agressifs.

Des produits de nettoyage agressifs peuvent endommager l'échangeur à contre-courant.

> Ne pas utiliser de détergents agressifs.

4. Nettoyer l'échangeur à contre-courant avec un aspirateur muni d'un embout à brosse ou avec de l'eau.

5. Lors de l'installation, insérer l'échangeur à contre-courant dans le rail porteur et le pousser jusqu'à la butée. Veiller à ce que les lèvres en caoutchouc du support ne soient pas endommagées !

6. Replacer la porte de l'appareil et serrer les vis à la main. Ne pas utiliser de visseuse électrique ou d'outil similaire !

9.4 Entretien de l'évacuation des condensats

L'évacuation des condensats doit être vérifiée et, si nécessaire, nettoyée au moins tous les 6 mois, en fonction des besoins.

Effectuer un test de fonctionnement comme suit :

– Pour l'utilisateur

1. Démontez le siphon.

Inverser la séquence d'assemblage, voir chapitre 4.3 „Montage du siphon à boule“, page 12.

2. Nettoyer le siphon avec de l'eau

3. Remonter le siphon, voir chapitre 4.3 „Montage du siphon à boule“, page 12.

– Pour les électriciens uniquement

1. Décrocher le couvercle (magnétique) vers le haut.

⚠ DANGER

⚠ Danger de mort par électrocution !

En choc électrique peut entraîner la mort ou des blessures graves.

> Avant d'ouvrir l'appareil, mettre l'appareil hors tension.

> L'ouverture de l'appareil ne peut être effectuée que par un électricien autorisé.

FR

⚠ AVERTISSEMENT
⚠ Risque de brûlures en raison de surfaces chaudes !

Les surfaces chaudes peuvent causer de graves brûlures.

> Laisser refroidir la centrale 5 min et attendre l'arrêt complet des ventilateurs.

⚠ AVERTISSEMENT
⚠ Risque de blessure en raison des ventilateurs en rotation !

Les ventilateurs en rotation peuvent blesser des membres et provoquer des lésions graves.

> Avant tout travail sur l'appareil, attendre que les ventilateurs soient éteints.

⚠ AVERTISSEMENT

⚠ Risque de blessure dû à la chute de la porte ou du panneau de l'appareil !

La porte ou le panneau de l'appareil peuvent tomber lorsqu'ils sont retirés et provoquer des blessures graves.

> Porter des chaussures de sécurité

> Retirer délicatement la porte ou le panneau arrière de l'appareil avec les deux mains.

1. Décrocher le couvercle (magnétique) vers le haut.
2. Desserrer les vis de la porte de la centrale et la retirer.
3. Verser un peu d'eau dans le bac à condensats à l'aide d'un arrosoir.
4. Vérifier si l'eau s'écoule par le tube à condensats et nettoyer l'évacuation du condensat si nécessaire.

⚠ DANGER

9.5 Recyclage
⚠ Risque de mort par électrocution

Lors du démontage, les pièces sous tension peuvent provoquer un choc électrique en cas de contact.

> Avant le démontage, débrancher l'appareil du secteur sur tous les pôles et le protéger contre toute remise en marche !

Les pièces et composants de l'appareil qui ont atteint leur durée de vie, par exemple en raison de l'usure, de la corrosion, des contraintes mécaniques, de la fatigue et/ou d'autres effets non immédiatement visibles, doivent être éliminés de manière appropriée et professionnelle conformément aux lois et règlements nationaux et internationaux après le démontage. Il en va de même pour les matières auxiliaires telles que les huiles et les graisses ou d'autres substances en usage. L'utilisation ultérieure, volontaire ou involontaire, de composants usagés tels que les roues, les roulements à rouleaux, les moteurs, etc. peut entraîner un danger pour les personnes, l'environnement et les machines et systèmes. Les règles de l'exploitant applicables sur le site doivent être respectées et appliquées.

Pensez à notre environnement, avec le recyclage vous apportez une contribution à la protection de l'environnement !









Als Referenz am Gerät griffbereit aufbewahren!
Please keep this manual for reference with the unit!
Conservez cette notice à proximité de l'appareil!

Druckschrift-Nr.
Print-No.:
N° Réf

25 431 -001/-/V02/1021

www.heliosventilatoren.de

Service und Information

D HELIOS Ventilatoren GmbH + Co KG · Lupfenstraße 8 · 78056 VS-Schwenningen
CH HELIOS Ventilatoren AG · Tannstrasse 4 · 8112 Otelfingen
A HELIOS Ventilatoren · Postfach 854 · Siemensstraße 15 · 6023 Innsbruck

F HELIOS Ventilateurs · Le Carré des Aviateurs · 157 avenue Charles Floquet · 93155 Le Blanc Mesnil Cedex
GB HELIOS Ventilation Systems Ltd. · 5 Crown Gate · Wyncolls Road · Severalls Industrial Park · Colchester · Essex · CO4 9HZ