



# OPTIMÉA

Le meilleur de la ventilation  
double-flux  
à très haute efficacité 95 %



A+  
A



www.eurovent-certifica.com



Communicante

# NATHER

L'OPTIMÉA est conçue avec les meilleurs choix technologiques du moment pour vous offrir le meilleur d'un système de ventilation double-flux.

Convient pour tout type de maison, du T2 au T7 et +, jusqu'à 8 sanitaires.

LA +  
BASSE  
CONSO DU  
MARCHÉ !

LA +  
HAUTE  
EFFICACITÉ

## ■ QUALITÉ DE CONCEPTION : FINITION LUXUEUSE

- Design épuré
- Finition en tôle d'acier galvanisé recouvert d'une peinture thermolaquée blanche
- Porte d'accès aux filtres
- Panneau de commande tactile en façade
- Intégration parfaite dans une pièce de service (cellier, buanderie, local technique)
- Enveloppe intérieure en PSE à fort pouvoir isolant

## ■ ÉCONOMIE D'ÉNERGIE EXCEPTIONNELLE

- Moteur EC à ultra basse consommation : **7,7 W-Th-C** par moteur pour un T2
- Echangeur très haute efficacité **95,4 %**
- Jusqu'à 28% d'économie d'énergie
- Éligible aux certificats d'économie d'énergie



## ■ COMMUNICANTE

- Modbus de série
- Application smartphone avec carte électronique en option



## ■ ACCESSIBILITÉ & SIMPLICITÉ

**Installation :** kit de fixation et syphon fournis de série, **interface tactile et hyper intuitive**

**Utilisation :** le choix d'un fonctionnement autonome ou d'un fonctionnement personnalisé selon votre rythme de vie

**Entretien :** voyants de rappel d'entretien des filtres sur l'écran tactile en façade, facilité d'accès aux filtres grâce à **la porte en façade**

## ■ PERFORMANCES OPTIMALES

- Certifié NF VMC
- Ultra-performante
- Echangeur à très haute efficacité 95,4%
- Répond aux exigences de la **RT 2012**, de l'**éco-conception** (maisons passives...) et de la RE2020 à venir
- **By-pass automatique** et compatibilité puits canadien
- Ventilateurs dernière génération à débit constant

## ■ QUALITÉ DE VIE : UN HABITAT CONFORTABLE ET SAIN AU QUOTIDIEN

- Qualité d'air intérieure optimale
- Air neuf : **filtration fine epM1 ≥ 50%** de série **permettant de filtrer** pollens, particules fines, idéal pour les personnes à tendance allergiques
- Air neuf constamment tempéré
- **Très faible niveau sonore** : de 21 à 33 dB(A) aux bouches

## LA VMC DOUBLE-FLUX : La ventilation "performante" avec récupération de calories

Les groupes de **VMC DOUBLE-FLUX AUTORÉGLABLE** permettent d'assurer le renouvellement d'air, de filtrer et de réchauffer l'air neuf au moyen de filtres et d'échangeur de récupération. Vous obtenez une qualité d'air optimale et un confort inégalé en limitant fortement les consommations de chauffage de votre habitation (jusqu'à 28 % d'économie).

Vous augmentez également l'isolement acoustique par rapport aux nuisances sonores extérieures.

Nos modèles disposent d'un by-pass automatique pour optimiser le confort d'été ("free cooling").

Un puits canadien peut également être associé.

### INTRODUCTION

**Introduction dans les pièces principales** (séjour, salon, chambres, bureau) de **l'air neuf filtré** (filtration fine epM1 ≥ 50%), **préchauffé l'hiver et rafraîchi l'été** grâce à son échangeur à très haut rendement et son système de by-pass.

### EXTRACTION

**Extraction de l'air vicié** des pièces humides (cuisine, salle de bains, WC, salle d'eau) conformément à l'arrêté du 24 mars 1982 et aux exigences décrites dans le règlement NF 205.



## LES BONNES RAISONS DE CHOISIR UN SYSTÈME DE VMC DOUBLE-FLUX

### Renouvellement d'air en m³/h



40 à 50 % de renouvellement d'air supplémentaire par rapport à une hygro B

### Consommation de chauffage KWhep/m²/an

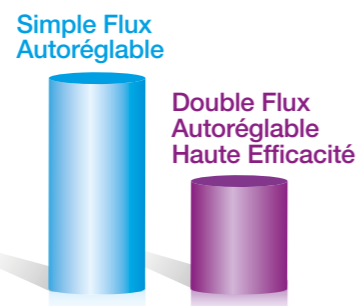

20 à 28 % de gain sur votre facture de chauffage selon les zones géographiques

	Renouvellement d'air	Economie d'énergie	Qualité d'air intérieur	Confort acoustique	Confort d'été
VMC simple flux <b>autoréglable</b>	●				
VMC simple flux <b>hygroréglable</b>	●	●			
VMC double flux <b>haute efficacité</b>	●	●	●	●	●

## ■ QUALITÉ D'AIR : SANTÉ ET HYGIÈNE POUR UN HABITAT SAIN



La technologie des ventilateurs à débit constant assure en toute circonstance vos besoins de renouvellement d'air vicié et d'apport d'air neuf. Pour garantir une qualité d'air neuf optimale, l'OPTIMÉA est équipée de série d'une filtration fine epM1  $\geq$  50% sur l'air neuf (pollens, particules fines...) et Coarse  $\geq$  60% sur l'air extrait afin de protéger l'échangeur. Cette solution est idéale pour les personnes présentant un terrain allergique.

## ■ ÉCONOMIES D'ÉNERGIE DURABLES **A/A+**



Grâce à la technologie de l'OPTIMÉA, vous accédez au produit ayant la plus basse consommation d'énergie du marché.

Son échangeur de récupération à très haute efficacité 95% assure une économie moyenne d'environ 25 % sur votre facture de chauffage, tout en ayant une maison qui respire le grand air.

Conforme à la réglementation ErP, l'OPTIMÉA est classée A/A+ (selon capteurs ou régulation associés).

## ■ DESIGN ET CONFORT ACOUSTIQUE

Niveaux de puissance acoustique à la bouche : de 21 à 33 dB(A) selon la configuration de l'installation.

Avec une installation double-flux, les bouches d'insufflation remplacent les entrées d'air en menuiseries nécessaires pour les installations de VMC simple flux. Vous augmentez alors considérablement l'isolation acoustique de votre habitation par rapport aux nuisances sonores extérieures.

**21 à 33 dB(A) seulement**



## ■ CONFORT THERMIQUE TOUTE L'ANNÉE



Equipée d'un by-pass automatique, l'OPTIMÉA peut ainsi introduire directement de l'air neuf extérieur plus frais pour améliorer votre confort en été. En hiver, l'air neuf est préchauffé grâce à l'échangeur qui assure la récupération de chaleur.

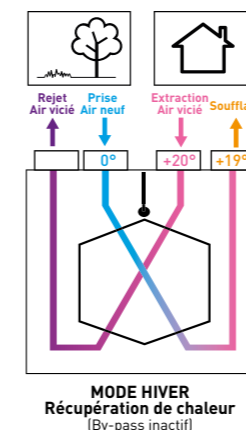

**EN HIVER**, j'extrais de l'air vicié à température ambiante à + 20°C et je souffle de l'air neuf préchauffé à environ + 19°C alors qu'il fait 0°C à l'extérieur. L'échangeur permet de transférer 95 % des calories de l'air extrait sur l'air neuf.

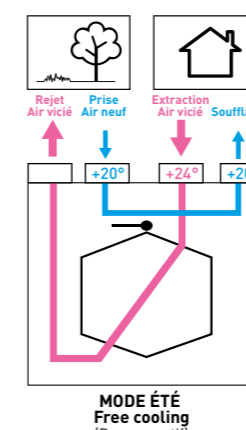

**EN ÉTÉ**, pendant la nuit, j'extrais de l'air vicié à température ambiante à + 24°C et je souffle directement de l'air frais à environ + 20°C sans passer par l'échangeur grâce au by-pass afin de rafraîchir l'intérieur de mon habitation.

**L'OPTIMÉA est également raccordable sur puits canadien** : ce dernier permet la mise hors gel de la prise d'air neuf extérieur en hiver. En été, l'air frais soufflé à l'intérieur de l'habitation provient directement du puits canadien, sans passer par l'échangeur de la centrale double-flux grâce au by-pass. Le puits canadien permet ainsi d'améliorer le confort d'été et protège l'échangeur de votre OPTIMÉA en période hivernale, surtout pour des régions très froides.

## L'OPTIMÉA

### Quand technologie, efficacité et design se rencontrent

- Enveloppe extérieure en tôle d'acier galvanisée recouverte d'une peinture blanche thermolaquée
- Porte d'accès aux filtres en façade, facilité d'entretien
- 4 piquages Ø 160 mm sur la façade supérieure
- 1 extraction d'air vicié / 1 soufflage d'air neuf / 1 rejet d'air vicié / 1 prise d'air neuf
- 1 évacuation des condensats Ø 32 mm à visser
- 1 kit de fixation murale pour installation verticale
- 1 panneau de commande tactile intégré sur face avant
- Intérieur en polystyrène expansé PSE à fort pouvoir isolant
- By-pass automatique
- Turbines centrifuges à réaction
- Moteur EC ultra basse consommation
- Régulation à débit constant avec capteurs intégrés



- **Echangeur** en polyéthylène à plaques à contre courant avec rendement  $\geq 95\%$



- **Filtration** fine epM1  $\geq 50\%$  pour le soufflage et Coarse  $\geq 60\%$  pour l'extraction



- **Ventilateur** à débit constant ultra performant et intelligent, turbine à réaction, moteur EC ultra basse consommation, capteurs intégrés



- **Panneau de commande** tactile en façade

Des informations sur les conditions de fonctionnement (débits, température, activation du by-pass, réglage sélectionné, etc.). Le rappel d'entretien des filtres. Accès aux paramètres de réglages et de maintenance hyper intuitif.

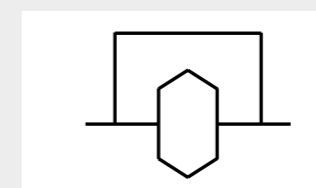

- **By-pass**

L'objectif du by-pass est d'aérer l'habitation sans échange de chaleur entre l'air extrait et l'air neuf pour apporter un confort maximal à l'occupant dans certaines conditions.

L'ouverture du by-pass est assurée par un moteur qui actionne le volet et permet à l'air de passer par le by-pass en évitant l'échangeur.

Automatique, l'ouverture de la soupape du by-pass est assujettie aux conditions de températures intérieure (air extrait), extérieure (air neuf) et de consigne réglé par l'utilisateur.

Manuel, l'utilisateur sélectionne sa position ouvert ou fermé.

## 100% communicante, 100% adaptable à votre mode de vie

### COMMUNICANTE



- **Communicante Modbus de série**  
Informations et fonctionnalités actives selon la domotique
- **Compatible application smartphone avec carte électronique optionnelle**  
(disponible en 2021) visualisation des informations, changement des vitesses

### OPTIONS D'INSTALLATION :

CHOISISSEZ VOTRE COMMANDE SELON LE NIVEAU CONFORT D'UTILISATION SOUHAITÉ



- **Bouton poussoir "Grande vitesse" (Boost minuté)**  
Utilisez de la manière la plus simple votre OPTIMÉA en profitant du débit de pointe cuisine (mode "Boost") temporisé par simple impulsion.



- **Sélecteur filaire 4 vitesses dont Boost minuté et voyant filtres**  
Vous disposez d'une plage plus large de débit : débit réduit (mode "vacances"), débit permanent, débit de pointe cuisine, et d'un autre débit de confort adapté à votre besoin.  
Le sélecteur dispose également d'un rappel lumineux d'entretien des filtres.



- **Sélecteur radio 4 positions avec Boost minuté**  
La liaison radio émetteur / récepteur est destinée à des chantiers ayant des contraintes d'installation fortes (rénovation etc.).  
L'option radio permet ainsi d'accéder à une large sélection de débits.



- **Commande LCD filaire déportée programmable sur 7 jours**  
Grâce à cette commande design, vous pilotez au plus juste votre ventilation double-flux. Vous pouvez établir une programmation journalière afin d'adapter vos besoins à votre rythme de vie, consulter différentes informations de fonctionnement, être informé des opérations d'entretien (nettoyage des filtres).  
Utilisez simplement la fonction boost, accédez au mode débit réduit "vacances", etc...  
Il nécessite seulement l'utilisation d'un câble 2 fils.

### ZOOM SUR LA COMMANDE LCD FILAIRE

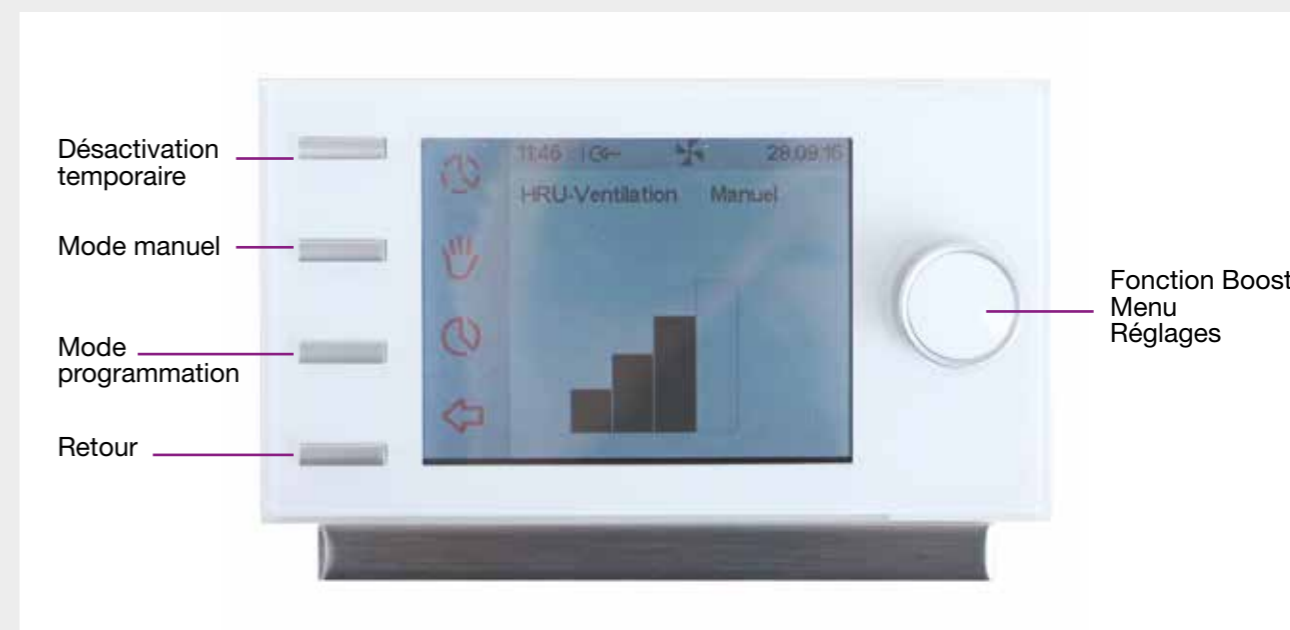

### INSTALLATION

La double-flux OPTIMÉA s'intègre parfaitement dans une pièce de service (cellier, buanderie ou local technique).

Installation verticale et murale, à l'aide du kit de fixation fourni.

Sortie des condensats : Ø 32 mm fournie.

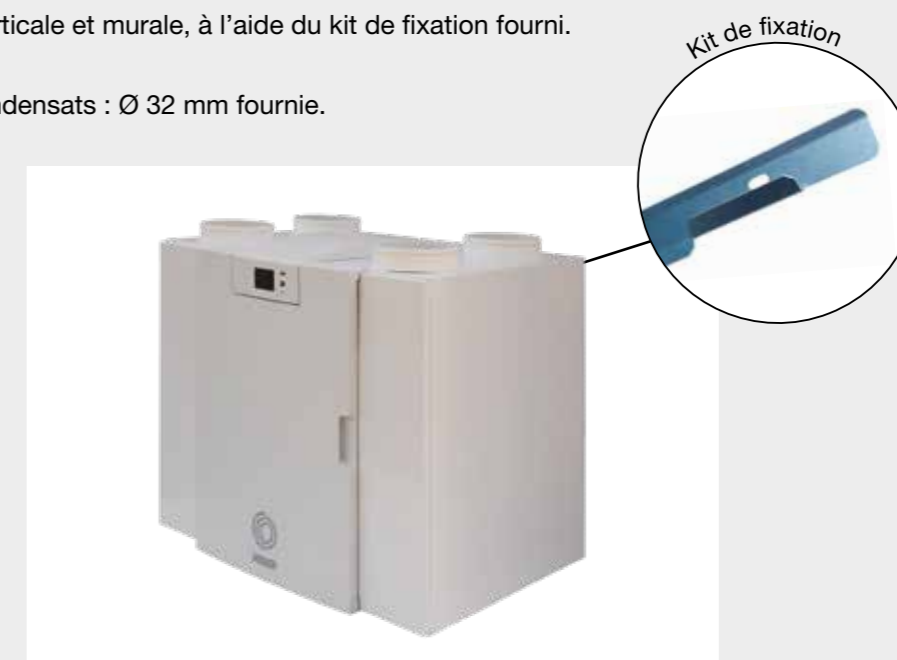

## INSTALLATION AVEC RÉPARTITEURS

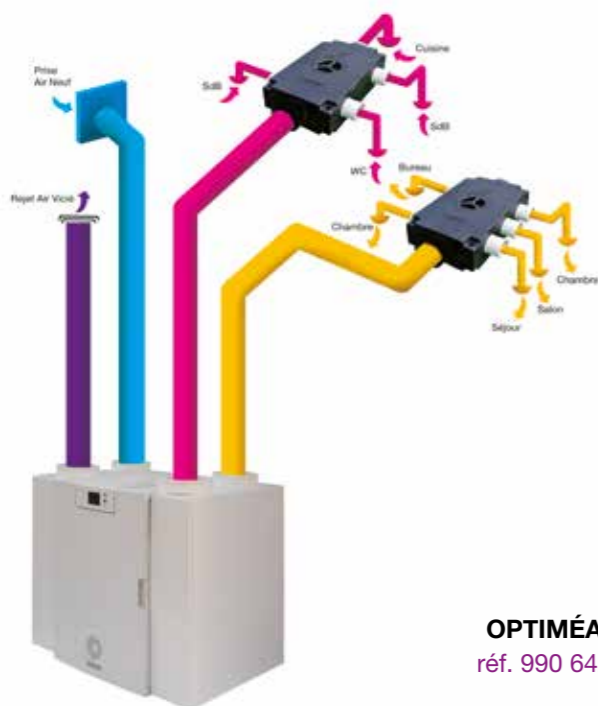

**OPTIMÉA**  
réf. 990 642

### KIT ACCESSOIRES POUR VMC OPTIMÉA

**pour T5 :** réf.990712  
**1 cuisine, 2 sanitaires, 6 soufflages avec répartiteurs** comprenant :  
 1 bouche cuisine Ø 125 mm,  
 2 bouches Alizé 30 m³/h-Ø 80 mm,  
 2 répartiteurs, 2 adaptateurs Ø 160 mm,  
 6 bouches de soufflage Design Ø 80 mm

**pour T6/T7 :** réf.990713  
**1 cuisine, 5 sanitaires, 8 soufflages avec répartiteurs** comprenant :  
 1 bouche cuisine Ø 125 mm,  
 5 bouches Alizé Ø 80 mm (3 en 30 et 2 en 15m³/h),  
 3 répartiteurs, 3 adaptateurs Ø 160 mm,  
 1 Y de dérivation 160/160,  
 8 bouches de soufflage Design Ø 80 mm

### RÉPARTITEUR EXTRACTION / SOUFLAGE

 **Répartiteur isolé extraction/soufflage**  
**8 piquages** (nécessite l'adaptateur 160 pour raccordement avec Optiflow)  
 réf.548775

 **Adaptateur Ø 160 pour répartiteur**  
 (installation diamètre 160 mm)  
 réf.551365

## INSTALLATION EN DÉRIVATION



**OPTIMÉA**  
réf. 990 642

### KIT ACCESSOIRES POUR VMC OPTIMÉA

**pour T5 :** réf.552251  
**1 cuisine, 3 sanitaires et 6 soufflages** comprenant :  
 1 bouche cuisine Ø 125 mm,  
 3 bouches Alizé 30 m³/h-Ø 80 mm,  
 6 bouches de soufflage Design Ø 80 mm,  
 2 Tés Ø 160/125 à joint,  
 2 raccords femelles Ø 160,  
 2 réductions coniques Ø 160/125 à joint,  
 9 Tés Ø 125/80 à joint, 2 bouchons Ø 125 mm.

\* selon schéma présenté.

### ACCESSOIRES SUPPLÉMENTAIRE OU À LA CARTE POUR RÉSEAU «DÉRIVATION»

Té équerre Ø 125/ 80 à joint (1 par bouche supplémentaire)	249593
Réduction conique à joint 125/80	547966
Raccord femelle 125	231108
Bouchon mâle / femelle 125 pour Té	231438
Té équerre Ø 160/125 à joint	249636
Réduction conique à joint 160/125 à joint	547776
Raccord femelle 160	231111
Té équerre Ø 80/80 à joint	249555

## COMMANDES

 **Bouton poussoir «Boost cuisine»**  
 (nécessite le câble RJ12 ci-dessous)  
 réf.548772

 **Sélecteur filaire 4 vitesses et voyant filtres**  
 (nécessite le câble RJ12 ci-dessous)  
 réf.552247

 **Sélecteur radio 4 positions**  
 réf.552248

 **Commande LCD filaire déportée**  
 (nécessite un câble 2 fils)  
 réf.548774



## ACCESSOIRES

 **Jeu de filtres epM1 ≥ 50% / Coarse ≥ 60%**  
 réf. 990 643

 **Câble RJ12 twist long. 15m**  
 réf.548773

 **Capteur hygrométrique (lg 2,5 m environ)**  
 réf.548771

## BOUCHES D'EXTRACTION

	<b>Cuisine Ø 125</b>	
	Design Auréa 125 avec manchon placo Ø 125 mm	998149
	<b>Sanitaire Ø 80</b>	
	Alizé 30 «hygropack» avec manchette placo Ø 80 mm	551802
	Alizé 15 «hygropack» avec manchette placo Ø 80 mm	551861

## BOUCHES DE SOUFLAGE

	Design Auréa 80 avec manchon placo Ø 80 mm	998146
	Design Auréa 80 avec manchon coudé long 300 mm Ø 80 mm	998148

## GAINES DE VENTILATION

### Gaine PVC souple ECOSOFT avec isolation thermique 25 mm SRFVPCETH

	En filet de 6 m	En carton individuel de 10 m
Ø 80 mm	549242	552059
Ø 125 mm	549244	552060
Ø 160 mm	549245	552061

### Gaine PVC souple ECOSOFT avec isolation thermique 50 mm SRFVPCETH

	En carton individuel de 6 m
Ø 80 mm	552053
Ø 125 mm	552055
Ø 160 mm	552058

### PVC circulaire renforcé SRFVPCM1 et rectangulaire renforcé SRFVCRM1

	Circulaire SRFVPCM1 en filet de 6 m	Rectangulaire SRFVCRM1 en filet de 6 m
Ø 80 mm	545049	(100*40) 548582
Ø 125 mm	545039	(135*65) 548584
Ø 160 mm	545041	-

### Y de dérivation

Ø 160/160 mm	547281
--------------	--------

## PRISE ET REJET D'AIR

	<b>Chapeau de toiture</b>	
	CARA Ø 160 tuile	545542
	CARA Ø 160 ardoise	545543

	<b>Prise d'air en façade</b>	
	GA Ø 160 métallique	545830

## SYSTÈME PE-HD, 100% MATIÈRES NOBLES : L'autre façon de réaliser son réseau de VMC



**+ durable  
étanche  
antistatique  
antibactérien**



### RÉPARTIR LES FLUX D'AIR

Plénum de répartition INDOMO, MHU en ligne avec piquages à joints Lindab Safe et système d'accroche



Système Ø 75 Ext / Ø 63 Int	Système Ø 90 Ext / Ø 76 Int
MHU 160 - 6 piquages 63 mm ref.112963	MHU 160 - 6 piquages 76 mm ref.116305
MHU 160 - 8 piquages 63 mm ref.115658	MHU 160 - 8 piquages 76 mm ref.116306
MHU 160 - 10 piquages 63 mm ref.174554	MHU 160 - 10 piquages 76 mm ref.174555
Bouchon EBF 63 ref.231432	Bouchon EBF 76 ref.116896

### RÉALISER LE RÉSEAU DE DISTRIBUTION

Conduit flexible PE-HD et accessoires



Système Ø 75 Ext / Ø 63 Int	Système Ø 90 Ext / Ø 76 Int
Couronne de 50 m ref.771032	Couronne de 50 m ref.779371
Manchon NPU galva male Safe ref.115757	Manchon NPU galva male Safe ref.115758
Coude 90° BU galva Safe ref.115755	Coude 90° BU galva Safe ref.115756
Joints toriques - le sachet de 10 ref.548439	Joints toriques - le sachet de 10 ref.998141
Collier clips pour PE-HD ref.548 377	Collier clips pour PE-HD ref.998140

### RACCORDER LES BOUCHES

Bouches d'extraction



Système Ø 75 Ext / Ø 63 Int	Système Ø 90 Ext / Ø 76 Int
Bouche cuisine Design Auréa Ø 125 mm avec joint ref.990499	Bouche cuisine Design Auréa Ø 125 mm avec joint ref.990499
Plénum pour bouche cuisine 2x75 - 1x125 mm ref.548438	Plénum pour bouche cuisine 2x90 - 1x125 mm ref.998145
Bouche sanitaire Alizé 30 m³/h, Ø80 avec manchon coudé lg 300 ref.552280	Bouche sanitaire Alizé 30 m³/h, Ø80 avec manchon coudé lg 300 ref.552280
Bouche sanitaire Alizé 15 m³/h, Ø80 avec manchon coudé lg 300 ref.552279	Bouche sanitaire Alizé 15 m³/h, Ø80 avec manchon coudé lg 300 ref.552279
	*adaptateur 80/90 obligatoire ref.115727

Bouche de soufflage



Système Ø 75 Ext / Ø 63 Int	Système Ø 90 Ext / Ø 76 Int
Bouche soufflage Design Auréa, Ø80 avec manchon coudé lg 300 ref.998148	Bouche soufflage Design Auréa, Ø80 avec manchon coudé lg 300 ref.998148
	*adaptateur 80/90 obligatoire ref.115727

### CARACTÉRISTIQUES DIMENSIONNELLES

Dimensions en mm  
Poids : 37 kg

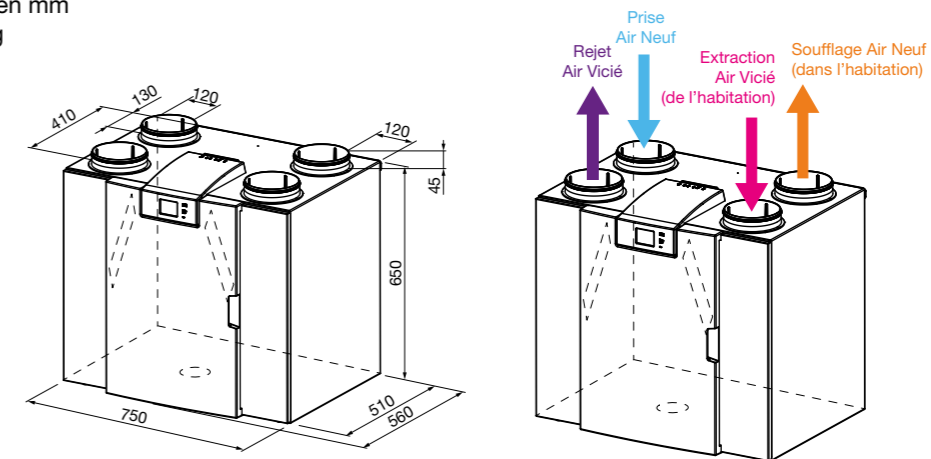

### CARACTÉRISTIQUES ÉLECTRIQUES

Alimentation électrique	230 V – 1Ph – 50 Hz
Intensité absorbée maxi (A)	1,5
Puissance absorbée maxi (W)	134
Indice de protection	IP30

### CARACTÉRISTIQUES AÉRAULIQUES ET THERMIQUES

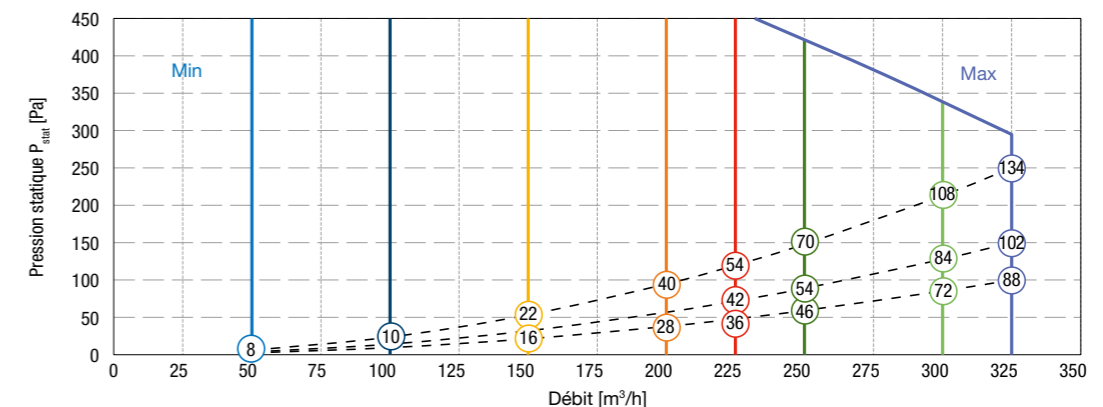

Rendement thermique selon essai NF VMC - 205	95,4%
Niveau de puissance acoustique au soufflage selon essai NF VMC-205	41 dB(A)

Type de logement	T2	T3	T4	T4	T5	T6	T7
Nombre de sanitaires	1 SdB 2 WC	1 SdB 1 WC	1 SdB 1 WC	2 SdB 2WC	3 SdB 2 WC	3 SdB 2 WC 1 Cellier	3 SdB 4 WC 1 Cellier
Débit d'air m³/h	75	90	105	135	165	180	210
Consommation* W-Th-C	15,4	17,6	20,3	26,5	35,3	40,4	60,3

\* consommation moyenne calculée sur la base d'une utilisation 23h en petite vitesse et 1h en grande vitesse.



NATHER  
toutes les solutions ventilation  
pour l'habitat résidentiel et collectif, et le tertiaire



**SERVICE ETUDES  
VOS CHIFFRAGES  
SUR MESURE**  
nather@nather.fr



Décembre 2018 - Vitamine-s.fr

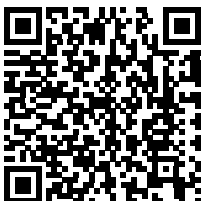

**Lindab France**  
375 rue Jean Rostand  
ZI de Grangeneuve  
F-26800 Portes lès Valence  
Tél. +33 (0)4 75 57 97 00  
email : nather@nather.fr

**www.nather.fr**

**NATHER**  
Brand of Lindab Group