

# T.Flow<sup>®</sup> Hygro+ / T.Flow<sup>®</sup> Nano



**Aldes**  
Connect

FR Guide Utilisateurs  
EN User Guide



Download the user guide in English here.

ES Guía de Usuario



Descargue el guía de usuario en español aquí.



# MOINS DE DOUCHES FROIDES MOINS DE CONSOMMATION D'ENERGIE PLUS DE BIEN-ÊTRE DANS L'AIR

## Félicitations, votre logement est équipé d'un T.Flow® Hygro+ ou d'un T.Flow® Nano !

Spécialiste de la ventilation, **Aldes** a réussi à concilier qualité d'air et eau chaude sanitaire.

En effet, les systèmes **T.Flow® Hygro+ / T.Flow® Nano** utilisent les calories de l'air extrait de votre logement, source d'énergie gratuite et inépuisable, pour chauffer votre eau sanitaire.

Toute la famille profite ainsi d'un air sain et d'eau chaude toute l'année à moindre coût.

### Plus d'économies

Produisez jusqu'à 73%<sup>(1)</sup> d'eau chaude gratuitement grâce à la solution la plus performante de sa catégorie.

### Plus de confort

T.Flow® Hygro+ couvre aisément les besoins en eau chaude sanitaire d'une famille de 2 à 6 personnes,  
T.Flow® Nano : 1 à 3 personnes.

### Plus de contrôle

AldesConnect™ permet le suivi et le pilotage en temps réel de la production d'eau chaude sanitaire directement depuis un smartphone.

### Plus de qualité d'air

Grâce à la fonction ventilation, l'air intérieur du logement est renouvelé en permanence pour un environnement plus sain.

### Plus de discrétion

Produit connecté le plus silencieux<sup>(2)</sup> et le plus fin de sa catégorie, conçu pour s'intégrer dans un placard standard ou une buanderie.

## Normes et réglementations



B200-FAN\_T.Flow® Hygro+ (11023198)  
B200 T.Flow® Hygro+ (11023199)  
B100-FAN\_T.Flow® Nano (11023394)  
B100 T.Flow® Nano (11023395)



B200-FAN\_T.Flow® Hygro+ (avec ventilateur intégré - 11023198) et  
B100-FAN\_T.Flow® Nano (avec ventilateur intégré - 11023394) :  
Avis technique CSTB n°14.5/17-2266  
et certification QB 70/02-CHY5-2266

B200\_T.Flow® Hygro+ (sans ventilateur) et B100\_T.Flow® Nano  
(sans ventilateur) : Avis technique CSTB n°14.5/17-2267

T.Flow® Hygro+ / T.Flow® Nano comportent un gaz à effet de serre fluoré contenu dans un équipement hermétiquement scellé.  
Fluide frigorigène R513A (PRG: 631).

T.Flow® Hygro+ : charge initiale de 650 g soit 0,41 teq CO<sub>2</sub>.

T.Flow® Nano : charge initiale de 580 g soit 0,37 teq CO<sub>2</sub>.

(1) COP à 20° (EN 16147) à débit d'air maximal (222,8 m<sup>3</sup>/h) de T.Flow® Hygro+ Maison Individuelle : 3,72.

(2) Version logement collectif : inférieur à 21 dB(A) - Valeur max à 150m<sup>3</sup>/h, Lp à 2 m en champ libre.

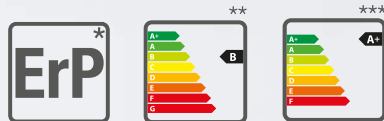

\* Conforme au règlement d'éco conception 814/2013 et d'étiquetage énergétique 812/2014 pour l'eau chaude sanitaire.

Conforme au règlement d'éco conception 1253/2014 et d'étiquetage énergétique 1254/2014 pour la ventilation.

\*\* Classe énergétique Ventilation

\*\*\* Classe énergétique Eau Chaude Sanitaire

D



**Aldes Connect**



C



E

B



A



### Description

A	T.Flow® Hygro+ / T.Flow® Nano
B	Trappe d'accès au filtre
C	Filtre G4*
D	Application AldesConnect™ (version connectée)
E	AldesConnect™ Box (version connectée)

### Interface

F	Élément(s) actif(s) en marche :  pompe à chaleur ON  résistance électrique ON
G	Modes : Auto - Boost - Confort/Invités - Vacances
H	Sélection - Configuration - Navigation
I	Option antilégionelle ON
J	Indicateur d'encrassement du filtre (Exemple ci-contre : 75%)
K	Température de consigne de l'eau chaude
L	Quantité d'eau chaude disponible (Exemple ci-contre : 66%)

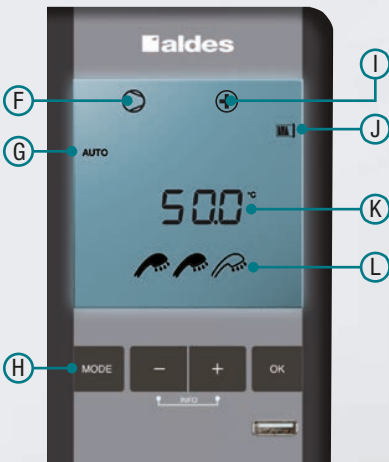

\* Filtre classe G4 selon EN 779 et ISO Grossier 65% selon ISO 16890. Pour en savoir plus sur la norme ISO 16890, rendez-vous sur <https://pro.aldes.fr/qualite-de-lair-interieur/la-filtration>.

# 1. SÉLECTIONNER VOTRE MODE

Le mode permet d'ajuster votre production d'eau chaude :

- **Automatiquement (1.1)**
- **Ponctuellement :**
  - Boost (1.2)
  - Confort/Invités (1.3)
  - Vacances (1.4)

## 1.1. Mode Auto (par défaut)

« Je règle ma température de consigne et le chauffe-eau régule la production automatiquement. »



## 1.2. Mode Boost

« J'ai besoin d'eau chaude en urgence ! »

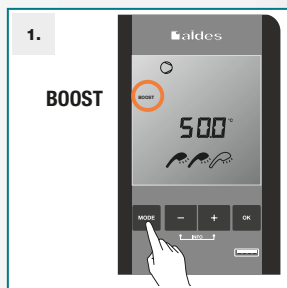

Le produit repasse ensuite **automatiquement** en mode Auto une fois la consigne atteinte.

## 1.3. Mode Confort/Invités

« Mes invités arrivent ! J'ai besoin de plus d'eau chaude sur un ou plusieurs jours. »



## 1.4. Mode Vacances

« Je veux interrompre le chauffage de mon eau pendant mes vacances ! La ventilation continue pour protéger mon logement. »



La production d'eau chaude se réactive un jour avant l'interruption du mode, permettant de disposer d'eau chaude dès votre retour.

## 2. AJUSTER VOTRE QUANTITÉ D'EAU CHAUDE QUOTIDIENNE



Température de consigne de l'eau

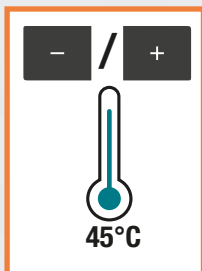

- Pour faire des économies sur la production d'eau chaude, réglez une température de consigne inférieure à **55°C**.
- Pour plus d'eau chaude, augmentez la température de consigne.

T.Flow® Hygro+	
Température de consigne	Nbre de personnes
45 à 48°C	2-3
48,5 à 50°C	4-5
50,5 à 53,5°C	5-6
54 à 57,5°C	6-7
58 à 65°C	7-8

T.Flow® Nano	
Température de consigne	Nbre de personnes
50°C	1+
50,5 à 53°C	2
53,5 à 59°C	2+
59,5 à 65°C	3

Ces réglages sont donnés à titre indicatif. Les profils d'usage étant spécifiques, n'hésitez pas à affiner le réglage pour trouver l'optimum pour répondre à votre besoin quotidien et vos objectifs d'économie d'énergie.

## 3. SURVEILLER LES CONSOMMATIONS ÉLECTRIQUES ET RÉINITIALISER (FILTRE)

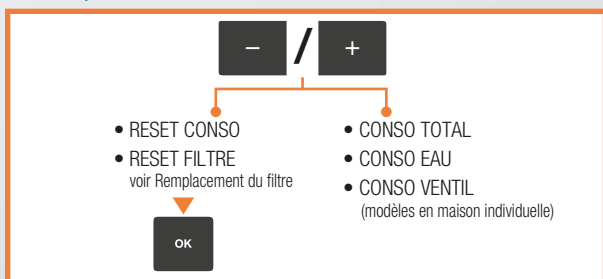

## 4. REMPLACER VOTRE FILTRE

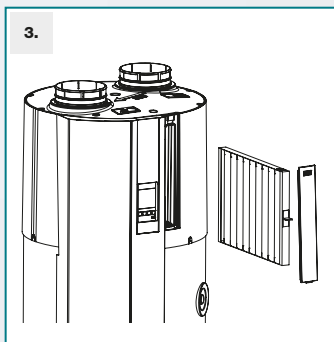
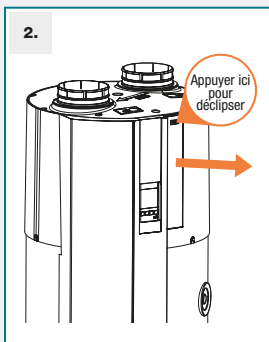

Lorsque le filtre est plein, une alarme « filtre rempli » apparaît sur l'écran, et le rétroéclairage reste allumé. **Il est conseillé de changer le filtre au minimum une fois par an.**



Menu INFO

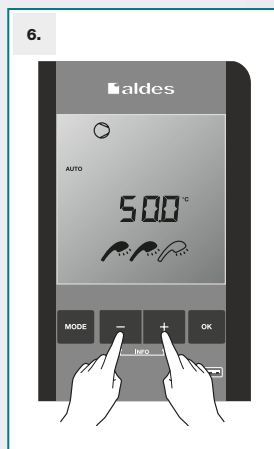
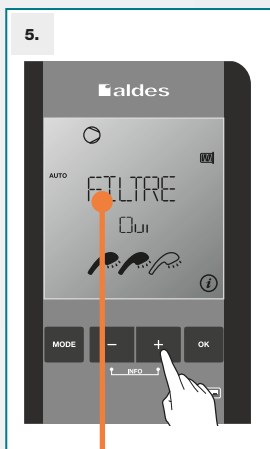

Quitter Menu INFO

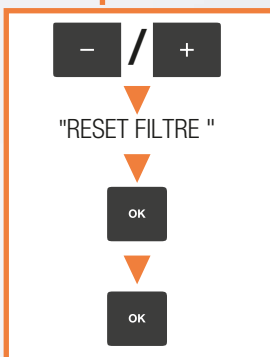

Commandez vos filtres  
sur [www.aldes.fr](http://www.aldes.fr)



**ATTENTION :**  
La réinitialisation est indispensable lors du changement du filtre.

## VOUS POSSÉDEZ LA VERSION CONNECTÉE (AVEC MODEM) ?



**Aldes**  
Connect

1 - Téléchargez dès maintenant l'application **AldesConnect™**

2 - Connectez votre modem



- Un suivi en temps réel
- Des notifications
- 4 modes de programmation
- Des conseils personnalisés

## VOUS NE POSSÉDEZ PAS LA VERSION CONNECTÉE ?



1 - Commandez dès maintenant votre **AldesConnect™ Box** sur **www.aldes.fr**

2 - Connectez simplement et rapidement votre chauffe-eau





ALDES Service Consommateur  
20 boulevard Joliot Curie  
69694 Vénissieux Cedex

 **N°Azur 0 810 20 22 24**

PRIX D'APPEL LOCAL

